

KK 系列高精度单轴驱动器

40 系列

大批量
订购
bulk order

NEW
新产品

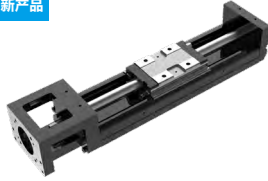

0 无护盖

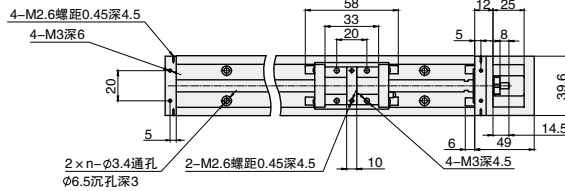
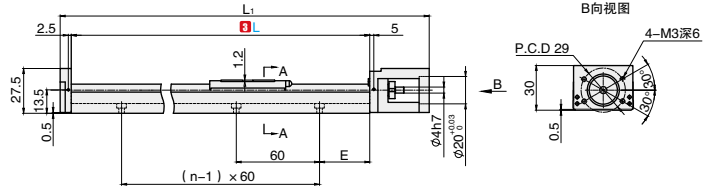

C 铝护盖

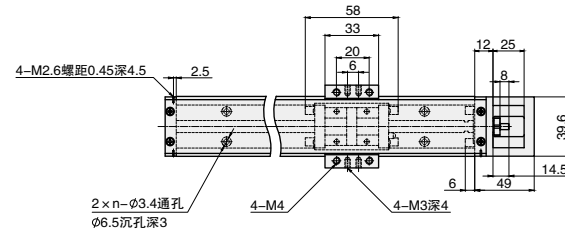
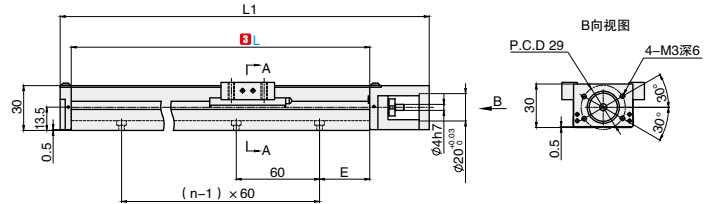

▲本图仅供参考用途, 实际尺寸皆以最终提供的2D/3D图纸为准, 产品样式外观、规格的变更恕不另行通知。

订购编号示例

1 代号 - 2 丝杠导程 - 3 精度等级 - 4 轨道长度 L - 5 滑座形式 - 6 马达连接座样式 - 7 护盖样式 - 8 传感器附件

KK40 - 2.5 - C - 100 - A1 - F0 - 0 - S0

1 代号	2 丝杠导程	3 精度等级	4 轨道长度 L (mm)	5 滑座形式	6 马达连接座样式	7 护盖样式	8 传感器附件	全长 L1 (mm)	最大行程 (mm)		E (mm)	n	选用无护盖整体重量 (kg)		选用铝护盖整体重量 (kg)									
									选用 A1 滑座时	选用 A2 滑座时			选用 A1 滑座时	选用 A2 滑座时										
KK40	2.5	C (一般级) P (精密级)	100	A1 (单标准滑座) A2 (双标准滑座)	F0 F1 F2 F3 H0	0 (无护盖) C (铝护盖)	N (无任何附件)	159	36	-	20	2	0.48	-	0.55	-								
			S0 (传感器轨道 + 安装螺钉)				209										86	34	15	3	0.6	0.67	0.68	0.76
			S1 (传感器轨道 + 安装螺钉 + 安装板 + 检测板 + 3×光电传感器欧姆龙 EE-SX671)																					
S2 (传感器轨道 + 安装螺钉 + 安装板 + 检测板 + 3×光电传感器欧姆龙 EE-SX674)	259	136	84	40	3	0.72	0.79	0.82	0.89															

B8
单轴驱动器

分类
目录



返回
主目录



KK 系列高精度单轴驱动器

40 系列

■ 负载

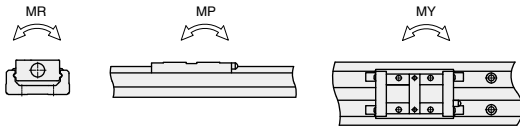

代号	滚珠丝杠				直线导轨					
	丝杠外径 (mm)	导程 (mm)	基本动额定负荷 (N)	基本静额定负荷 (N)	基本动额定负荷 (N)	基本静额定负荷 (N)	容许静力矩			
KK40	精密级 一般级	8	2.5	735	1538	3920	6468	81	33	33
				676	1284					

▲以上数据是单标准滑座时测量所得。

■ 马达连接座样式

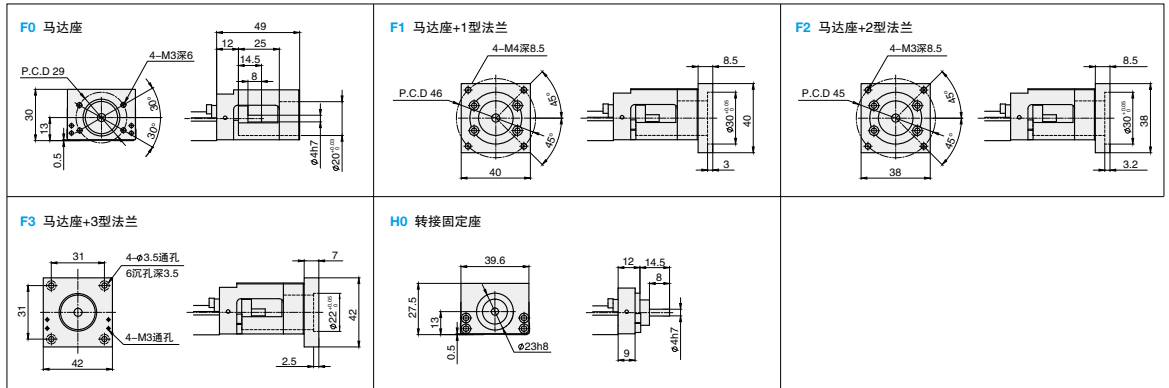

B8
单轴
驱动器

■ 建议配套马达类型

马达连接座样式	马达厂家	马达型号	输出功率	重量	驱动器型号	驱动器重量
F1	三菱 Mitsubishi	HF-KP053	50w	0.35	MR-J3S-10A	0.8
		HF-KP13	100w	0.56	MR-J3S-10A	0.8
	安川	SGMAV-A5ADA61	50w	0.3	SGDV-R70A01A	0.9
		SGMAV-A5ADA2C	50w	0.3	SGDV-R70A01A	0.9
		SGMAV-A5ADA21	50w	0.3	SGDV-R70A01A	0.9
F2	松下 Panasonic	MSMD5AZP1	50W	0.32	MADDT1105	0.8
		MSMD5AZP1	50w	0.32	MADDT1205	0.8
		MSMD011P1	100w	0.47	MADDT1107	0.8
		MSMD012P1	100W	0.47	MADDT1205	0.8

■ 传感器附件尺寸

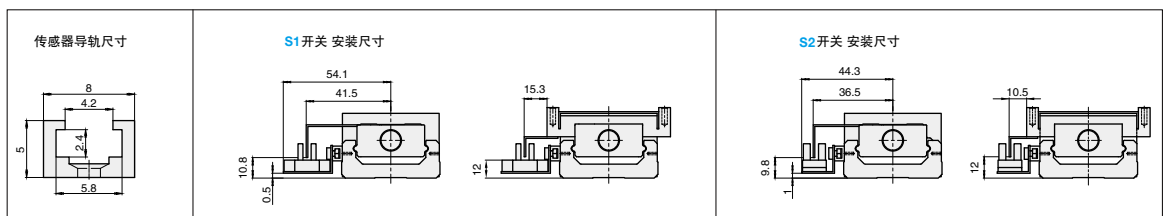

分类
目录



返回
主目录

