

HOME OF CLAMPING



2023/2024
VAKUUMSPANNSYSTEME

WIR SORGEN FÜR SPANNUNG.

Die Zielsetzung ist seit der Firmengründung im Jahr 1890 bis heute dieselbe: höchste Qualität bei Produkten und Leistung.

Doch die Verhältnisse, die Aufgaben, die Herausforderungen haben sich selbstverständlich verändert. Mit der Konzentration auf unsere Kernkompetenzen setzen wir längst neue Maßstäbe für innovative Spanntechnik – die eigene Entwicklung, größtmögliche Flexibilität und die Leidenschaft für individuelle Lösungen treiben uns dabei an.

Möglich ist dies alles nur mit engagierten und zufriedenen Mitarbeitern. Ein respektvoller Umgang, persönliche Weiterentwicklung und Maßnahmen für das Wohlbefinden jedes Einzelnen sind daher Werte, die für uns zählen.



Geschäftsleitung von AMF:
Wolfgang Balle, Johannes Maier (Geschäftsführender Gesellschafter), Jürgen Förster

UNSERE FIRMENGESCHICHTE

- 1890 Andreas Maier gründet die Schlossfabrik.
- 1920 Schraubenschlüssel ergänzen das Fertigungsprogramm.
- 1928 Fließband-Montage der FELLBACHER SCHLÖSSER.
- 1951 Diversifizierung in die Werkstück- und Werkzeugspanntechnik
- 1965 Schnellspanner erweitern das Sortiment, AMF-Kataloge erscheinen in 10 Sprachen.
- 1975 Hydraulische Spanntechnik als weitere Spezialisierung.
- 1982 Spann- und Vorrichtungssysteme als weitere Ergänzung der Produktpalette.
- 1996 Teamorganisation in allen Geschäftsbereichen von AMF, Qualitätsmanagement mit Zertifizierung nach ISO 9001.
- 2001 Service-Garantie für alle AMF-Produkte.
- 2004 Das AMF-Zero-Point-Systems revolutioniert den Markt der Nullpunktspannsysteme.
- 2007 Magnetspanntechnik als Erweiterung der AMF-Produkte.
- 2009 Entwicklung und Einführung der Vakuumspanntechnik.
- 2012 LOW-COST-AUTOMATISIERUNG für die Bereiche Greifen, Spannen, Kennzeichnen und Reinigen.
- 2014 AMF präsentiert die umfangreichste Produktpalette an Automatisierungslösungen im Bereich der Nullpunktspanntechnik.
- 2017 Die AMF-Funksensorik erweitert die Kompetenz im Bereich der Industrie 4.0 und fügt sich nahtlos in die AMF-Produktpalette ein.

VERSPRECHEN, DIE IM ALLTAG ZÄHLEN

Deshalb gibt es bei uns ein paar Prinzipien, nach denen wir aus Überzeugung handeln und die immer gelten.

INDIVIDUELLE ENTWICKLUNG

Auch wenn es das Produkt, das Sie benötigen, noch gar nicht gibt, finden wir mit Ihnen die passende Lösung: von Sonderausführungen bis zu Neuentwicklungen ist alles möglich.

GEWÄHRLEISTUNG

Falls es trotz unseres hohen Qualitätsanspruchs Reklamation gibt, erfolgt die Bearbeitung schnell und unbürokratisch, auch über die Gewährleistungsfrist hinaus.

HÖCHSTE QUALITÄTS-STANDARDS

Sorgfältige Fertigung aus Tradition seit 1890 und natürlich längst mit einem modernen Qualitätsmanagement nach ISO 9001.

KURZE LIEFERZEIT

Bei über 5.000 Artikeln in unserem Lager können Sie davon ausgehen, dass Ihre Bestellung noch am selben Tag versandt wird.

KOMPETENTE FACHBERATUNG

Die richtige Lösung für jede Aufgabe findet Ihr Fachhandelspartner vor Ort oder die Spezialisten in unserem Team.

MADE IN GERMANY

Unsere gesamte Produktpalette wird ausschließlich von unseren Mitarbeitern in Deutschland entwickelt und hergestellt.

DAS WICHTIGSTE ZUM THEMA VAKUUMSPANNTECHNIK VON AMF

4 - 5

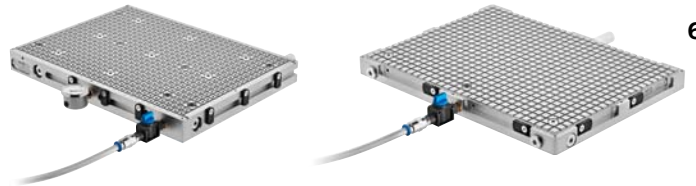
AMF-VAKUUMSPANNPLATTEN

6 - 9

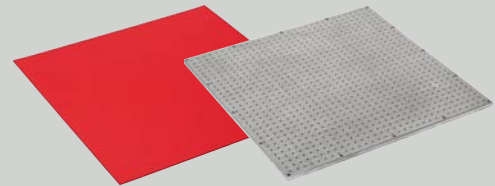
**ADAPTERMATTE GUMMI
ADAPTERPLATTE ALUMINIUM**

10 - 11

AUFBAUBLOCK

12

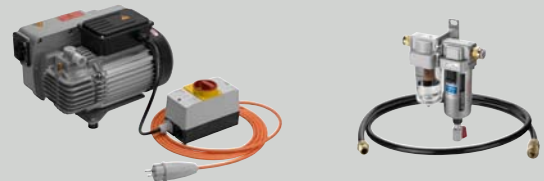
**DREHSCHIEBER-VAKUUMPUMPE
FLÜSSIGKEITSABSCHEIDER**

13

ZUBEHÖR

14 - 20



DAS WICHTIGSTE ZUM THEMA VAKUUMSPANNTECHNIK

WAS IST VAKUUM?

Vakuum ist der Zustand in einem Raum, der frei von Materie ist. In der Praxis spricht man schon von Vakuum, wenn der Luftdruck in einem Raum unter dem der Atmosphäre liegt.

VERWENDETE MASSEINHEITEN

Die gängigsten Einheiten sind Pascal und bar.

- > 100 Pa = 1 hPa
- > 1 hPa = 1 mbar
- > 1 mbar = 0,001 bar

VAKUUMSPANNSYSTEME

Vakuum-Aufspannsysteme dienen vor allem in der Holz-, Kunststoff- und NE-Metallbranche der schnellen und einfachen Bearbeitung und sind mit CNC-Bearbeitungsmaschinen kompatibel. Man benutzt hier Vakuumtechnik in Verbindung mit speziellen Handhabungssystemen, um zum Beispiel eine Aluplatte zu fixieren und von allen Seiten zu bearbeiten. Dies steigert die Produktivität und die Wirtschaftlichkeit, da durch die Fixierung keinerlei Beschädigungen am Werkstück entstehen und die sonst mühevoll Ausrichtung des Werkstückes viel Zeit in Anspruch nehmen würde. Neuere Aufspannsysteme ermöglichen das Austauschen verschieden großer und unterschiedlich geformter Aufsätze in kürzester Zeit, was eine flexible Handhabung der unterschiedlichst geformten Werkstücke ermöglicht.

WAS HEISST VAKUUMSPANNEN?

Beim Vakuumspannen wird ein Unterdruck unter dem spannenden Werkstück erzeugt, d. h. es entsteht eine Druckdifferenz mit der das Werkstück auf die Spannplatte gedrückt wird. Somit wird das Werkstück auf den Vakuumtisch gedrückt und nicht – wie fälschlicherweise im Volksmund immer geglaubt wird – gesaugt.

Die Verschiebekraft des Werkstücks ist abhängig von der Oberflächenstruktur, der Druckdifferenz und der mit Vakuum beaufschlagten Fläche. Je größer die beaufschlagte Fläche ist, desto günstiger die Haltekräfte.

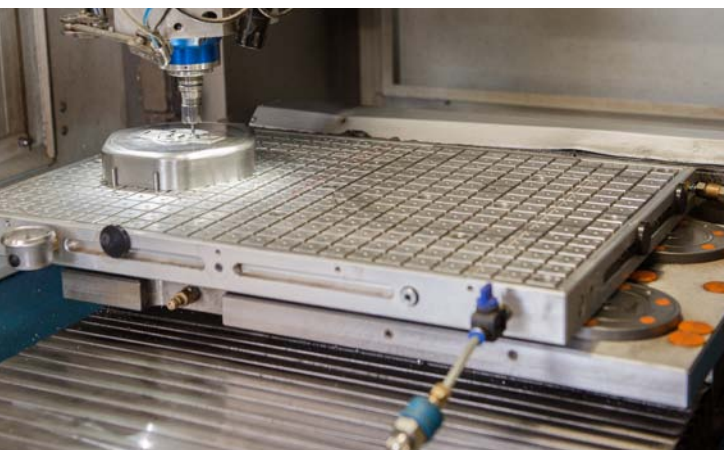

WARUM ERZEUGT VAKUUM

EINE HALTEKRAFT?

Auf alle Flächen eines Körpers wird durch die umgebende Atmosphäre ein gleichmäßiger Druck von ca. 1 bar ausgeübt. Mit Hilfe der integrierten Venturidüse bzw. einer externen Vakuumpumpe wird nun die Luft unter dem zu haltenden Werkstück teilweise abgesaugt, sodass die Druckbelastung auf diese Fläche teilweise entfällt. Es verbleibt ein einseitiger Druck auf die obere Werkstückfläche, dessen Größe von der Höhe des Vakuums abhängt. In der Regel 0,8 bar.

Wird z.B. ein Vakuum von 200 mbar (Absolutdruck) erzeugt, ergibt dies eine Druckdifferenz von 800 mbar (ca. 0,8 kp/cm²), die auf das Werkstück wirkt. Die Größe der Spannkraft ist nun nur noch von der Spannfläche abhängig.

ALLGEMEINE HINWEISE

- > Das Betriebsvakuum während der Werkstückbearbeitung ständig auf einem Manometer kontrollieren.
- > Bei schwerer Zerspanung das Werkstück immer durch Anschläge sichern.
- > Nur scharfe und für das zubearbeitende Material, optimale Werkzeuge verwenden.
- > Insbesondere bei kleinen Bearbeitungsflächen die Bearbeitungskräfte möglichst gering halten, z. B. durch Einsatz von kleinen Fräserdurchmessern bei hohen Drehzahlen.
- > Vor Werkstückbearbeitung das Werkstück auf sicheren Halt prüfen.

FORMEL ZUR ERMITTLUNG DER HALTEKRAFT

- > Kraft (F) = Druck (P) x Fläche (A)

Beispiel für Bestell-Nr. 564849 (400 mm x 600 mm) bei 90 % Vakuum:

Vakuumpumpe 40 cm x 60 cm = 2400 cm²

Berechnung der Haltekraft (F) in Newton (N):
2400 cm² (A) x 9,3 N/cm² (P) (Druckdifferenz) = 22320 N

Umrechnung:

100 N ~ 10 kg

22320 N ~ 2230 kg Haltekraft (theoretischer Wert)

relatives Vakuum [%]	Restdruck absolut [bar]	[N/cm ²]	atm, [kp/cm ²]
60	0,4	-6,08	-0,62
70	0,3	-7,09	-0,723
80	0,2	-8,11	-0,827
90	0,1	-9,11	-0,93

DIE VORTEILE DER AMF-VAKUUMSPANNTECHNIK



1

> Die AMF-Vakuumspannplatte kann sowohl durch Druckluft in Verbindung mit der integrierten Venturidüse als auch mit einer externen Vakuumpumpe betrieben werden.

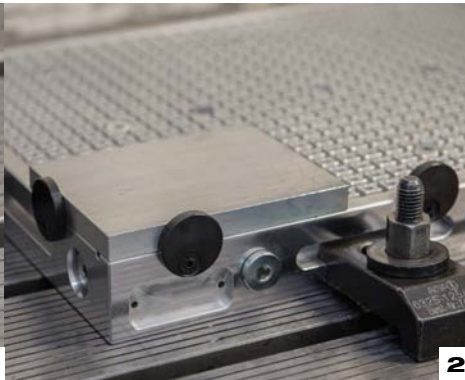

2

> Die höhenverstellbaren Exzenteranschlüsse können individuell an die Werkstückhöhe angepasst werden und nehmen die entstehenden Verschiebekräfte auf.

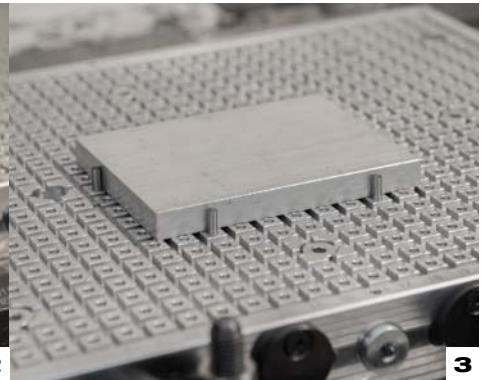

3

> Einfache Positionierung der Werkstücke durch Abstecken mit Anschlagstiften. Auch hier werden die Verschiebekräfte aufgenommen.

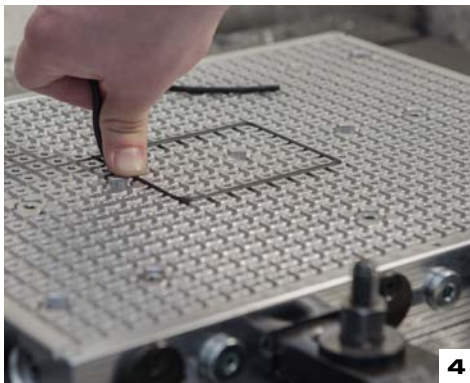

4

> Durch die Dichtschnur werden Unebenheiten an der Werkstückfläche ausgeglichen. Durch die Rasteranordnung auf der Platte kann die Werkstückkontur optimal abgebildet werden.



5

> Durch seitliche Nuten kann die Vakuumspannplatte auf einer Grundplatte oder auf dem Maschinentisch mit den AMF-Spanneisen (6325) befestigt werden.

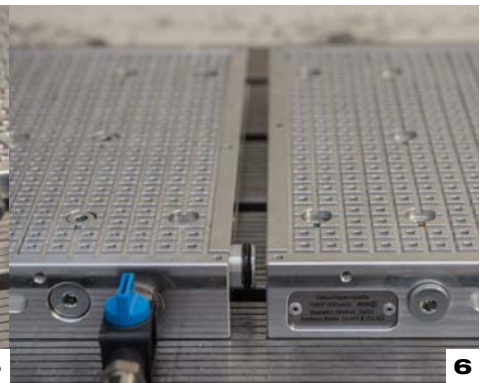

6

> Mithilfe unseres Verbindungsstücks (7800VVB) können mehrere Vakuumspannplatten (7800P/7800PD) verbunden werden.



7

> Die Druckluft entweicht über den Schalldämpfer der Vakuumspannplatte in den Maschinenraum. Hierüber kann auch die angesaugte Flüssigkeit (z. B. Kühlschmierstoff) abfließen.

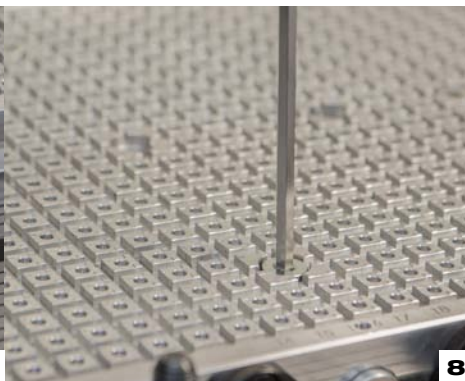

8

> Je nach Spannplattengröße können Werkstücke über mehrere Ansaugstellen gespannt werden. Dies ermöglicht ebenso ein Spannen von mehreren, als auch unterschiedlichen Werkstücken.



9

> Für rationelles Wechseln der Vakuumspannplatte (7800P/7800PD) kann diese zusammen mit dem AMF-Nullpunktspannsystem „Zero-Point“ verwendet werden. Dadurch werden Rüstzeiten minimiert und die Maschinenlaufzeit erhöht.

Nr. 7800PD

Vakuumschleifplatte, Premium Diamond, diamantbeschichtet zur Reibwerterhöhung

NEU!

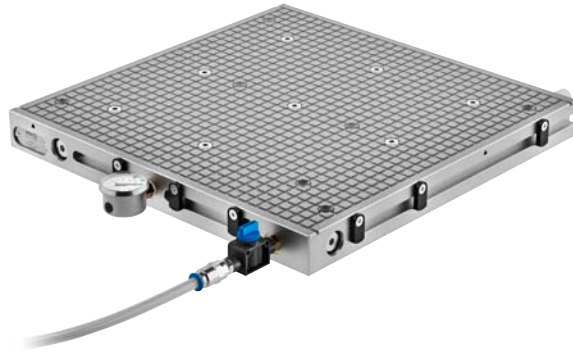

Mit anschlussfertigem Zubehör.

Im Lieferumfang enthalten:

- Vakuumschleifplatte aus Aluminium mit Diamantbeschichtung
- integrierte Venturidüse
- Schalldämpfer
- Vakuummeter
- Absperrventil
- Exzenteranschläge
- 2 m Pneumatikschlauch
- Kupplungsstecker für Schnellkupplung
- Ansaugfilter
- Verschlusschrauben
- 10 m Dichtschnur Ø 4 mm (schwarz)
- 10 m Dichtschnur Ø 4 mm (grau)

Bestell-Nr.	Betriebsdruck für max. Vakuum [bar]	max. Vakuum [%]	Anzahl der Ansaugstellen	Anzahl der Venturidüsen	A [mm]	B [mm]	H +0,15/-0,2 [mm]	Parallelität [mm]	R [mm]	Anzahl der Aufnahmebohrungen Zero-Point-Systems	Gewicht [Kg]
568936	3,5	92	3	1	300	200	40	0,05	12,5	2	6,0
568939	3,5	92	9	1	300	400	40	0,05	12,5	4	12,0
568940	3,5	92	9	1	400	400	40	0,05	12,5	4	16,0

Ausführung:

Die Vakuumschleifplatte hat auf der Oberseite Nuten und Ansaugstellen. Durch das Einlegen der Dichtschnur können ein oder mehrere Felder für die gewünschte Werkstückgröße festgelegt werden. Einfache Positionierung durch seitliche, höhenverstellbare Exzenteranschläge.

Durch seitliche Nuten oder die Befestigungsbohrungen (für M8) kann die Vakuumschleifplatte auf einer Grundplatte (z.B. Maschinentisch) befestigt werden.

Ebenso kann die Vakuumschleifplatte problemlos durch die vorhandenen Aufnahmebohrungen in das AMF-Nullpunktspannsystem Größe K20 (M12), (siehe AMF-Katalog „Zero-Point-Systems“) integriert werden. Für die Verwendung empfehlen wir einen Pneumatikschlauch Ø 10 mm (7800S).

Diese Vakuumschleifplatten sind zusätzlich diamantbeschichtet.

Anwendung:

Durch das Erzeugen eines Vakuums mit Hilfe der integrierten Venturidüsenteknik (im Lieferumfang enthalten) oder mit einer externen Vakuumpumpe werden die zu bearbeitenden Werkstücke gespannt. Es können durch individuelle Feldeinteilung auch mehrere unterschiedliche Werkstücke gleichzeitig gespannt und bearbeitet werden.

Typische Anwendungen sind Fräs- und Schleifarbeiten.

Vorteil:

- Hohe Haltekräfte, erhöhter Reibwert durch Diamantbeschichtung.
- Durch die Diamantbeschichtung wird das Risiko, dass das Werkstück verrutscht, deutlich reduziert, vorallem auch bei Nassbearbeitung mit Kühlschmiermittel.
- Die AMF-Vakuumschleifplatte kann sowohl durch Druckluft in Verbindung mit der integrierten Venturidüse als auch mit einer externen Vakuumpumpe betrieben werden.
- Die Vakuumschleifplatte ist sofort einsatzbereit, da alle benötigten Komponenten im Lieferumfang enthalten sind.
- Alle Ansaugstellen sind miteinander verbunden.
- Kosteneinsparung durch Verwendung der Venturidüse.
- Geringer Druckluftverbrauch, dadurch geringe Betriebskosten.
Beispiel: 1 m³ Druckluft kostet 0,0078 €. Bei einem Durchschnittsverbrauch von 49 l/min. entspricht dies 0,023 €/h.
- Mehrere Ansaugstellen, dadurch flexible Feldeinteilung und Spannen von mehreren Teilen möglich.
- Vakuumschleifplatten können miteinander kombiniert werden.
- Universell einsetzbar.
- Durch die Dichtschnüre werden geringe Unebenheiten an der Werkstückfläche ausgeglichen.
- Verzugs- und schwingungsfreie Fünf-Seiten-Bearbeitung.

Hinweis:

Betrieb nur mit getrockneter, gefilterter und nicht geölter Druckluft! Venturidüse nutzbar bis 60 °C.

Max. Saugvolumen gegen Atmosphäre: 48,8 l/min.

Mediumtemperatur: 0 °C - 60 °C

Umgebungstemperatur: 10 °C - 50 °C

Montageanleitung bitte beachten.

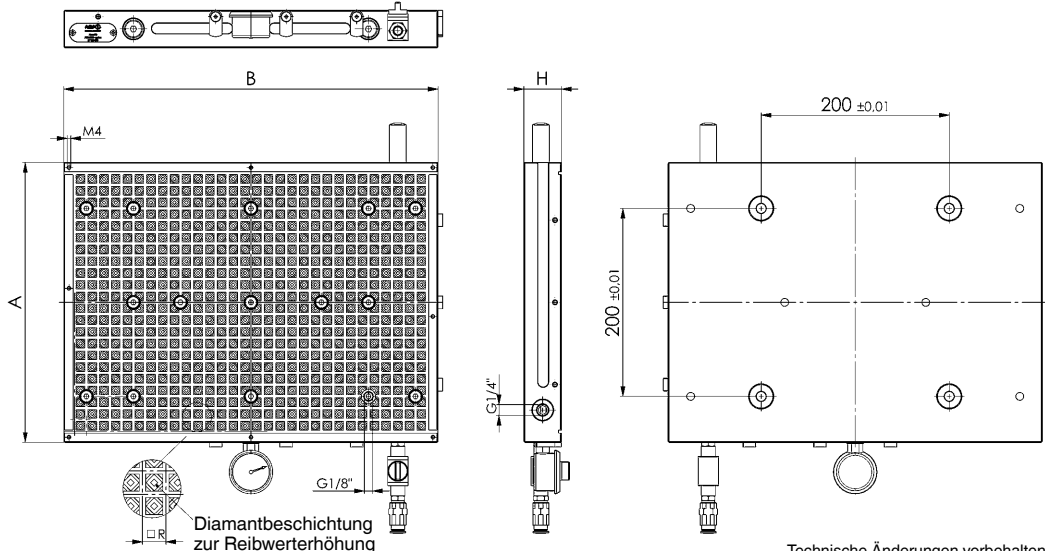

Technische Änderungen vorbehalten.

Nr. 7800P

Vakuums Spannplatte, Premium Line

Mit anschlussfertigem Zubehör.

Im Lieferumfang enthalten:

- Vakuums Spannplatte aus Aluminium
- integrierte Venturidüse
- Schalldämpfer
- Vakuummeter
- Absperrventil
- Exzenteranschläge
- 2 m Pneumatikschlauch
- Kupplungsstecker für Schnellkupplung
- Ansaugfilter
- Verschlusschrauben
- 10 m Dichtschnur Ø 4 mm (schwarz)
- 10 m Dichtschnur Ø 4 mm (grau)



Bestell-Nr.	Betriebsdruck für max. Vakuum [bar]	max. Vakuum [%]	Anzahl der Ansaugstellen	Anzahl der Venturidüsen	A [mm]	B [mm]	H +0,1/-0,2 [mm]	Parallelität [mm]	R [mm]	Anzahl der Aufnahmebohrungen Zero-Point-Systems	Gewicht [Kg]
564844	3,5	92	1	1	150	150	40	0,5	12,5	-	1,0
564845	3,5	92	3	1	300	200	40	0,5	12,5	2	6,0
564846	3,5	92	9	1	300	400	40	0,5	12,5	4	12,0
564848	3,5	92	9	1	400	400	40	0,5	12,5	4	16,0
564849	3,5	92	9	1	400	600	40	0,5	12,5	6	24,0
563703	3,5	92	16	2	600	800	40	0,5	25,0	12	50,0

Ausführung:

Die Vakuums Spannplatte hat auf der Oberseite Nuten und Ansaugstellen. Durch das Einlegen der Dichtschnur können ein oder mehrere Felder für die gewünschte Werkstückgröße festgelegt werden. Einfache Positionierung durch Bohrungen für Anschlagstifte oder durch seitliche, höhenverstellbare Exzenteranschläge. Durch seitliche Nuten oder die Befestigungsbohrungen (für M8) kann die Vakuums Spannplatte auf einer Grundplatte (z.B. Maschinentisch) befestigt werden. Ebenso kann die Vakuums Spannplatte problemlos durch die vorhandenen Aufnahmebohrungen in das AMF-Nullpunktspannsystem Größe K20 (M12), (siehe AMF-Katalog „Zero-Point Systems“) integriert werden. Für die Verwendung empfehlen wir einen Pneumatikschlauch Ø 10 mm (7800S).

Die Vakuums Spannplatte 563703 (600 x 800) ist in zwei Vakuumkreisläufe unterteilt und besitzt aufgrund dessen 2 x 6 Aufnahmebohrungen für das AMF-Nullpunktspannsystem. Somit ist diese kompatibel mit zwei 6-fach Spannstationen.

Anwendung:

Durch das Erzeugen eines Vakuums mit Hilfe der integrierten Venturidüsenteknik (im Lieferumfang enthalten) oder mit einer externen Vakuumpumpe werden die zu bearbeitenden Werkstücke gespannt. Es können durch individuelle Feldeinteilung auch mehrere unterschiedliche Werkstücke gleichzeitig gespannt und bearbeitet werden. Typische Anwendungen sind Fräs- und Schleifarbeiten.

Vorteil:

- Die AMF-Vakuums Spannplatte kann sowohl durch Druckluft in Verbindung mit der integrierten Venturidüse als auch mit einer externen Vakuumpumpe betrieben werden.
- Die Vakuums Spannplatte ist sofort einsatzbereit, da alle benötigten Komponenten im Lieferumfang enthalten sind.
- Alle Ansaugstellen sind miteinander verbunden. (Ausnahme: Größe 600 x 800 mm)
- Mit Befestigungsgewinde M4 zur Befestigung der Adapterplatte 7800APA.
- Für die Reproduzierbarkeit einer Aufspannung sind alle Nuten mittels Koordinatensystem beschriftet.
- Absteckbohrungen Ø 4 mm für die Bauteilpositionierung mit Anschlagstiften.
- Kosteneinsparung durch Verwendung der Venturidüse.
- Geringer Druckluftverbrauch, dadurch geringe Betriebskosten.
Beispiel: 1 m³ Druckluft kostet 0,0078 €. Bei einem Durchschnittsverbrauch von 49 l/min. entspricht dies 0,023 €/h.
- Mehrere Ansaugstellen, dadurch flexible Feldeinteilung und Spannen von mehreren Teilen möglich.
- Vakuums Spannplatten können miteinander kombiniert werden.
- Hohe Haltekräfte.
- Universell einsetzbar.
- Durch die Dichtschnüre werden geringe Unebenheiten an der Werkstückfläche ausgeglichen.
- Verzugs- und schwingungsfreie Fünf-Seiten-Bearbeitung.

Hinweis:

Betrieb nur mit getrockneter, gefilterter und nicht geölter Druckluft! Venturidüse nutzbar bis 60 °C.

Max. Saugvolumen gegen Atmosphäre: 48,8 l/min.

Mediumtemperatur: 0 °C - 60 °C

Umgebungstemperatur: 10 °C - 50 °C

Montageanleitung bitte beachten.

Auf Anfrage:

Sonderabmessungen sind möglich.

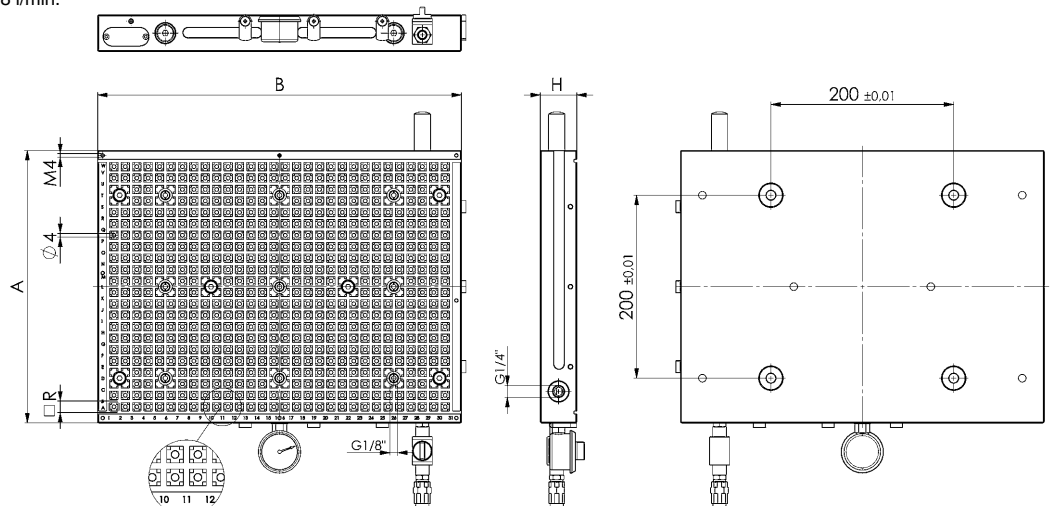

Technische Änderungen vorbehalten.

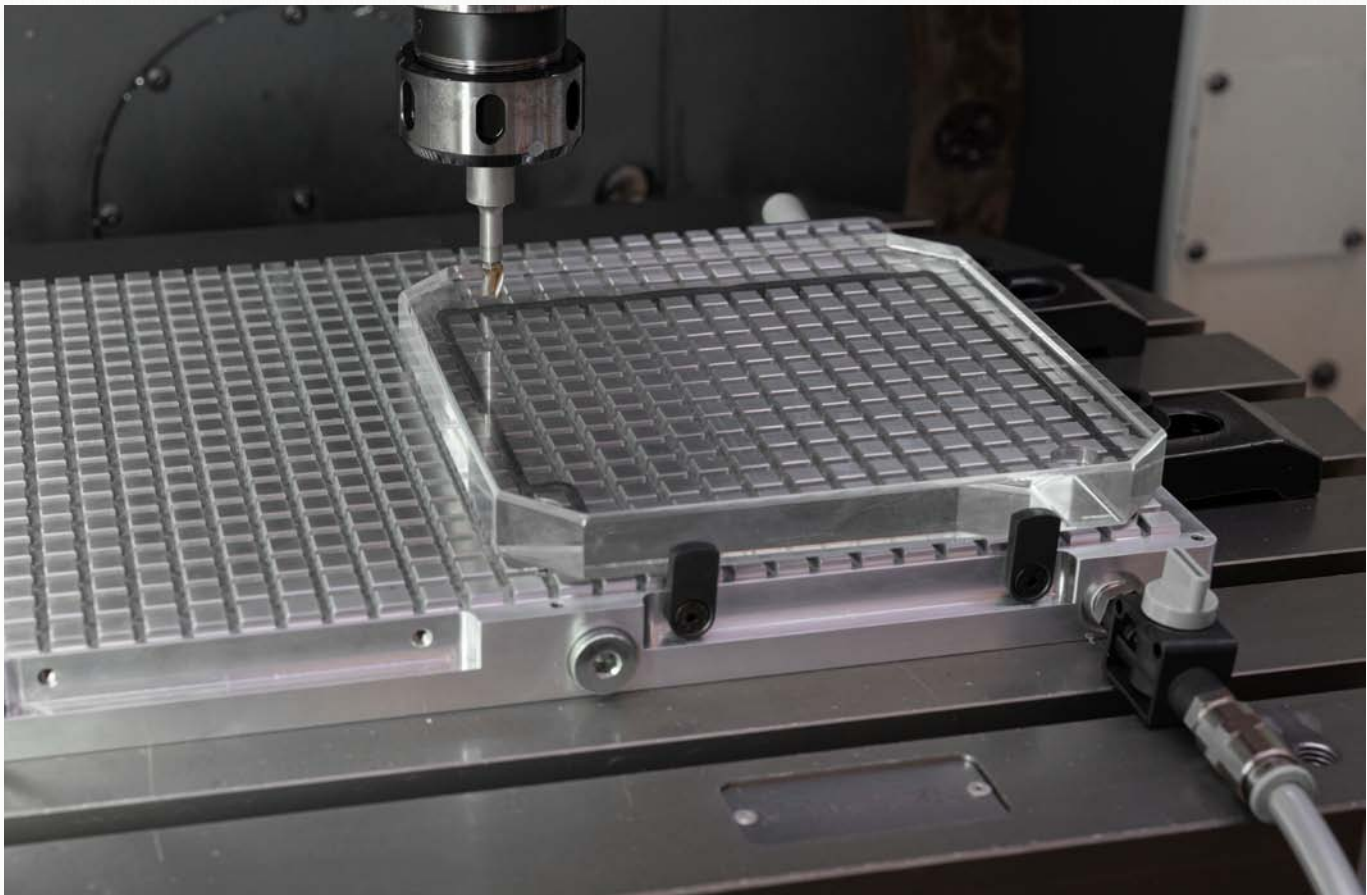
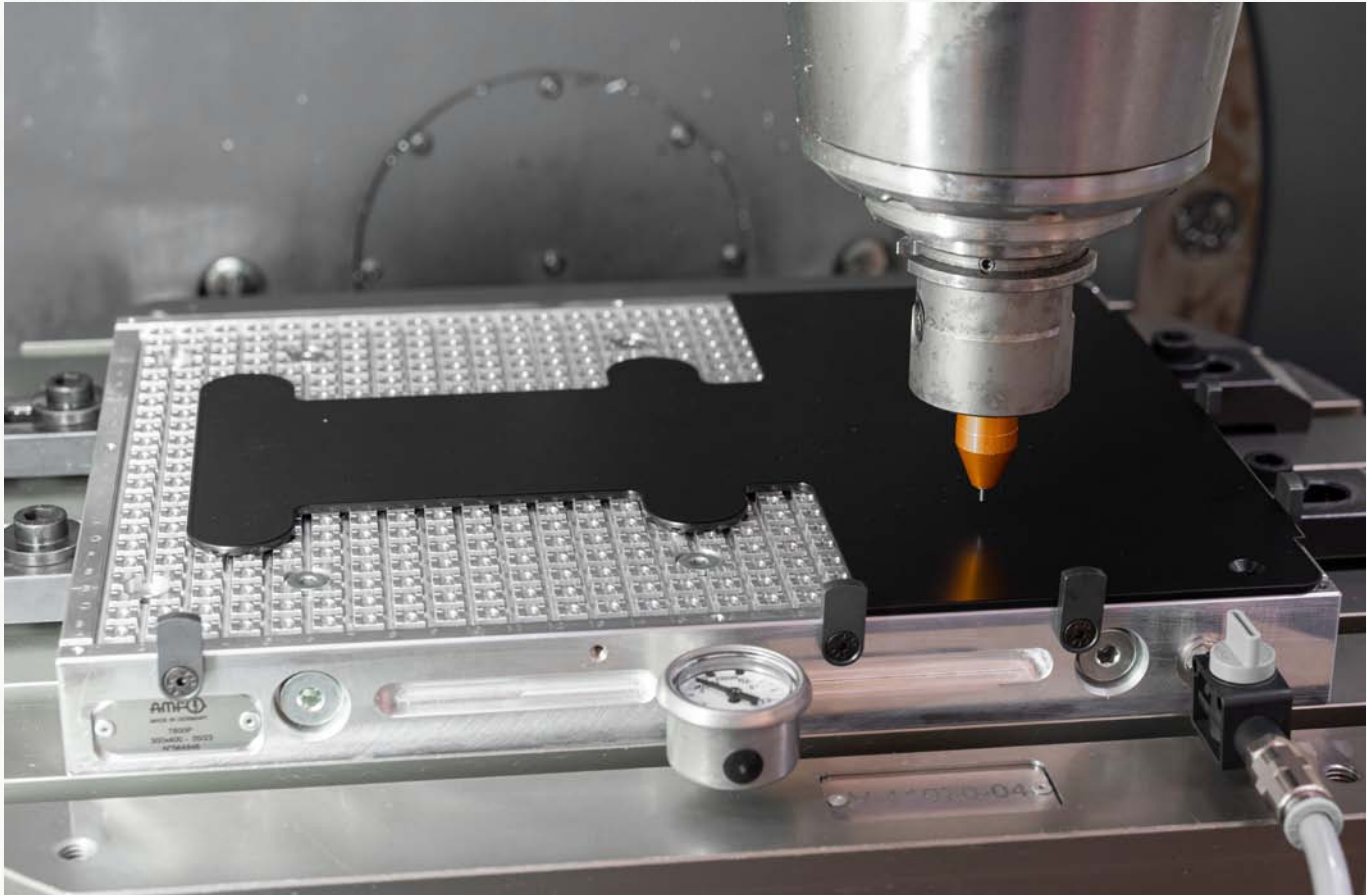

Nr. 7800BV

Vakuums Spannplatte, Basic Line

NEU!

im Lieferumfang enthalten:

- Vakuums Spannplatte aus Aluminium
- integrierte Venturidüse
- Schalldämpfer
- Absperrventil
- Exzenteranschläge
- Ansaugfilter
- Verschlusschrauben
- 10 m Dichtschnur Ø4 mm (schwarz)

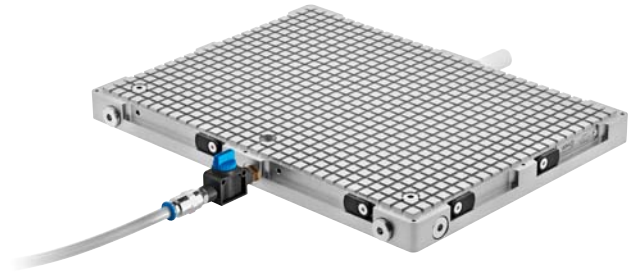

Bestell-Nr.	Betriebsdruck für max. Vakuum [bar]	max. Vakuum [%]	Anzahl der Ansaugstellen	Anzahl der Venturidüsen	A [mm]	B [mm]	H +0,1/-0,2 [mm]	Parallelität [mm]	R [mm]	Gewicht [Kg]
569353	3,5	92	2	1	190	290	30	0,1	12,5	4,1
569354	3,5	92	3	1	290	390	30	0,1	12,5	8,5
569355	3,5	92	3	1	390	390	30	0,1	12,5	11,5
569356	3,5	92	5	1	390	590	30	0,1	12,5	17,3

Ausführung:

Die Vakuums Spannplatte hat auf der Oberseite Nuten und Ansaugstellen. Durch das Einlegen der Dichtschnur können ein oder mehrere Felder für die gewünschte Werkstückgröße festgelegt werden. Einfache Positionierung durch seitliche Exzenteranschläge.

Mit seitlichem Spannrand zur Befestigung der Vakuums Spannplatte auf einer Grundplatte (z. B. Maschinentisch). Nachträgliche Bohrungen für ZPS K10 (M8) sind möglich. Bohrpläne sind auf Anfrage erhältlich. Für die Verwendung empfehlen wir einen Pneumatikschlauch Ø 10 mm (7800S).

Anwendung:

Durch das Erzeugen eines Vakuums mit Hilfe der integrierten Venturidüsenteknik (im Lieferumfang enthalten) oder mit einer externen Vakuumpumpe werden die zu bearbeitenden Werkstücke gespannt. Typische Anwendungen sind Fräs- und Schleifarbeiten.

Vorteil:

- Die AMF-Vakuums Spannplatte kann sowohl durch Druckluft in Verbindung mit der integrierten Venturidüse als auch mit einer externen Vakuumpumpe betrieben werden.
- Es können je nach Anzahl der Ansaugstellen durch individuelle Feldeinteilung auch mehrere unterschiedliche Werkstücke gleichzeitig gespannt und bearbeitet werden.
- Hohe Haltekräfte.
- Universell einsetzbar.
- Durch die Dichtschnur werden geringe Unebenheiten an der Werkstückfläche ausgeglichen.
- Verzugs- und schwingungsfreie Fünf-Seiten-Bearbeitung.

Hinweis:

Betrieb nur mit getrockneter und nicht geölter Druckluft!

Mediumtemperatur: 0 °C - 60 °C

Umgebungtemperatur: 10 °C - 50 °C

Montageanleitung bitte beachten.

Auf Anfrage:

Sonderabmessungen sind möglich.

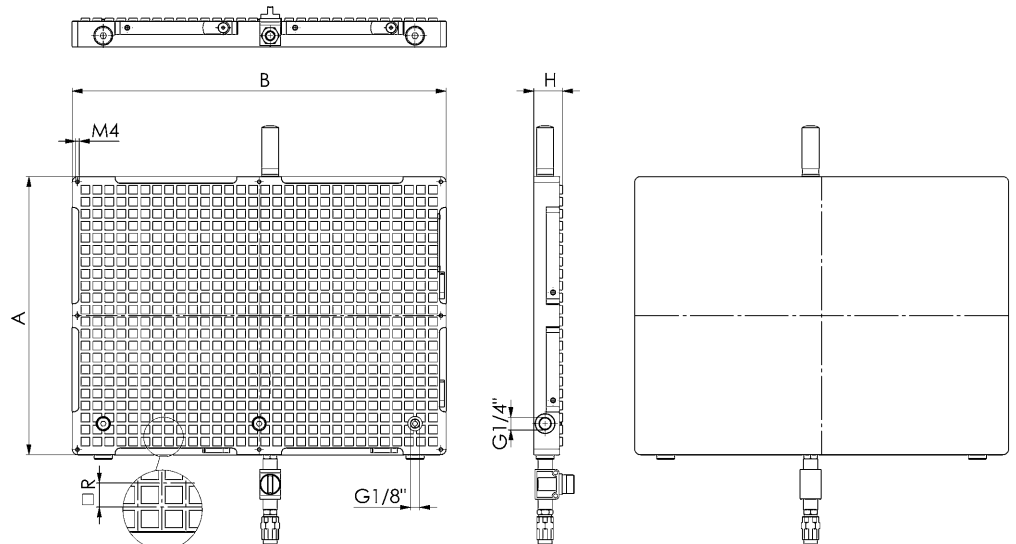

Nr. 7800AMG

Adaptermatte Gummi

Werkstoff: Weich-PVC.



Bestell-Nr.	Abmessung	Materialdicke $\pm 0,3$	Gewicht
	[mm]	[mm]	
375485	150x150	4	110
375014	300x200	4	275
375022	300x400	4	550
375030	400x400	4	780
375048	400x600	4	1100
NEU! 569485	600x800	4	2500

Anwendung:

1. Die Dichtschnur wird in das Raster der Vakuumspannplatte eingelegt. Hierbei geht man bis an den zu bearbeitenden Bereich im Werkstück.
2. Die Adaptermatte wird auf die Vakuumspannplatte gelegt.
3. Innerhalb der markierten Spannfläche wird die Adaptermatte mit einem Lochstanzeisen $\text{\O} 3-5$ mm auf einer Holzplatte gelocht. Die Lage der Stanzungen muss sich im Bereich der Rasterfräsungen der Vakuumspannplatte befinden.
4. Das zu bearbeitende Werkstück wird aufgelegt und mit Hilfe der verstellbaren Exzenteranschläge fixiert.

Vorteil:

- Der gute Reibbeiwert bietet besonders guten Widerstand gegen die auftretenden Verschiebekräfte während der Bearbeitung.
- Es kann problemlos bis zu 2 mm tief in die Adaptermatte eingefräst werden.
- Bei Verwendung immer gleicher Konturen kann die Adaptermatte fast beliebig oft wiederverwendet werden, da Sie keinem Verschleiß unterliegt.

Hinweis:

Vor der Nassbearbeitung mit einem Kühlschmierstoff sollte die Adaptermatte mit Aceton gereinigt werden.

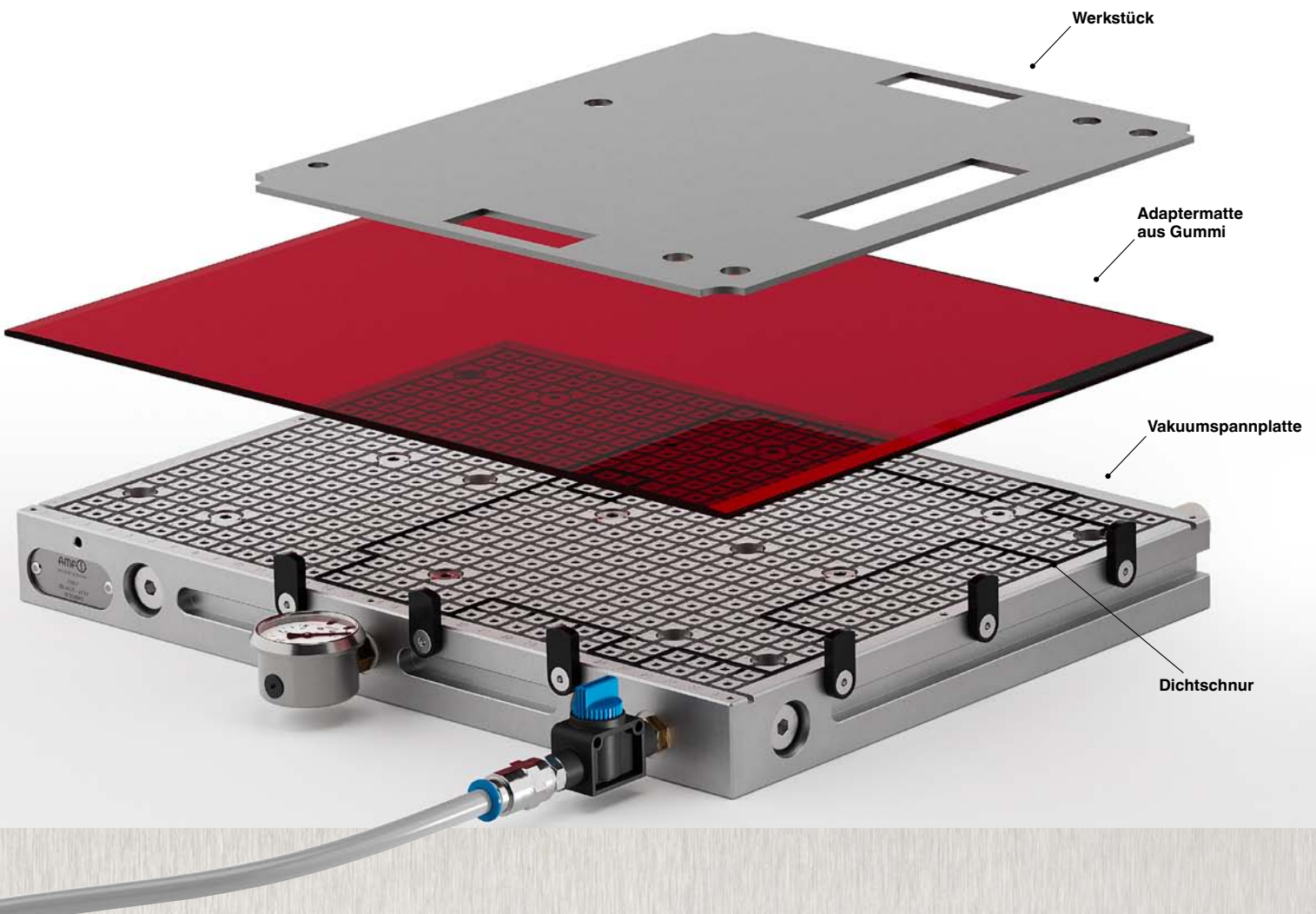

Technische Änderungen vorbehalten.

Nr. 7800APA

Adapterplatte Aluminium



Bestell-Nr.	Abmessung	Materialdicke $\pm 0,1$	Gewicht
	[mm]	[mm]	
375097	150x150	10	0,6
374876	300x200	10	1,6
374892	300x400	10	3,3
374900	400x400	10	4,4
374918	400x600	10	6,6
563567	600x800	10	12,8

Anwendung:

1. Die Dichtschnur wird in das Raster der Vakuumschranplatte eingelegt. Hierbei geht man bis an den zu bearbeitenden Bereich im Werkstück.
2. Die Adapterplatte wird mit der Vakuumschranplatte verschraubt.
3. Das zu bearbeitende Werkstück wird aufgelegt.
4. Mit Hilfe der verstellbaren Exzenteranschlage wird das Werkstuck fixiert.

Vorteil:

- Die Adapterplatte kann bis zu 2 mm uberfrast werden (Beseitigung von Einfrasungen).
- Bevorzugte Einsatzgebiete sind die Bearbeitung von dunnen Blechen, Folien, Platinen und sogar Papier.

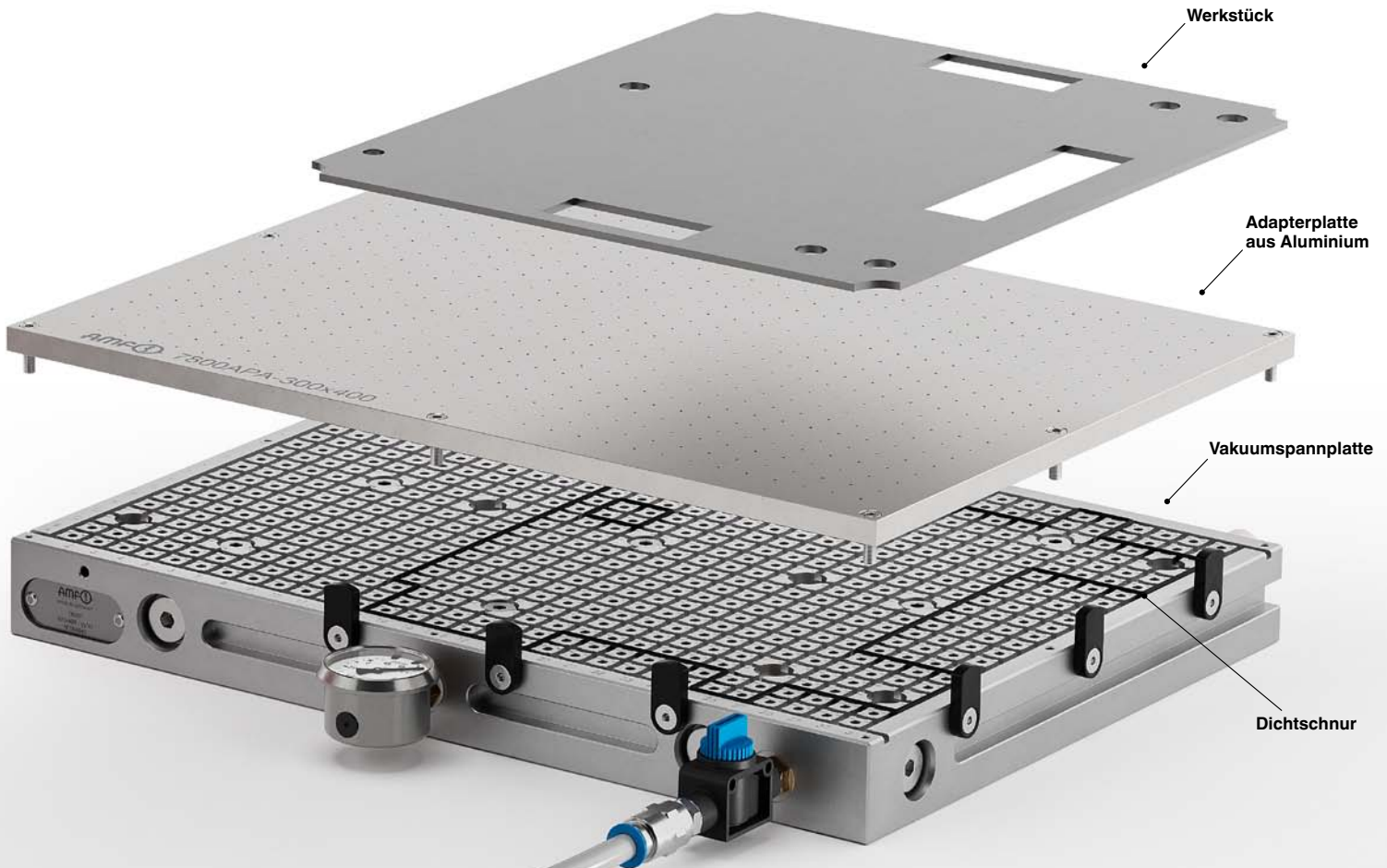

Nr. 7810AB

Aufbaublock

- Lieferumfang bestehend aus:
- Aufbaublock aus Aluminium, Raster 12,5 x 12,5 mm
 - 3 Exzenteranschlage mit Befestigungsschrauben
 - 1 m Dichtschnur \varnothing 2,0 mm



Bestell-Nr.	max. Vakuum [%]	Anzahl der Ansaugstellen	L	B	H	Gewicht [g]
375626	92	1	78	78	40	600

Ausfuhrung:

Der Aufbaublock hat auf der Oberseite Nuten und eine Ansaugstelle. Das Rasterma betragt 12,5 mm. Durch das Einlegen der Dichtschnur wird die Feldgroe individuell festgelegt. Der Aufbaublock wird direkt uber einer Ansaugstelle auf der Vakuumpspannplatte 7800P/7800BV aufgesetzt. Die Unterseite ist mit einer Dichtschnur \varnothing 2,0 mm versehen.

Anwendung:

Der Einsatz von Aufbaublocken ermoglicht Durchbruche bei der Bearbeitung. Werkstucke konnen durchgebohrt werden, ohne die Vakuumpspannplatte bzw. das Bauteil selbst zu beschadigen.

Hinweis:

Dichtschnur \varnothing 4,0 mm bitte separat bestellen (Bestell-Nr. 374512).

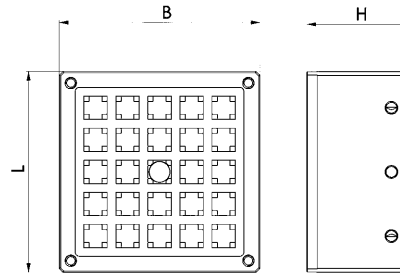

Nr. 7810APA

Adapterplatte Aluminium

Passend zu Aufbaublock Nr. 7810AB.

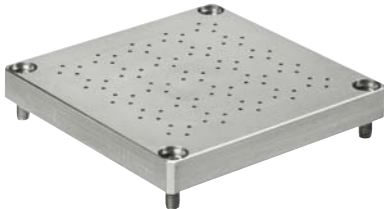

Bestell-Nr.	Abmessung [mm]	Materialdicke $\pm 0,1$ [mm]	Gewicht [g]
427930	78 x 78	10	200

Vorteil:

- Die Adapterplatte kann bis zu 2 mm uberfrast werden (Beseitigung von Einfrasungen).
- Bevorzugte Einsatzgebiete sind die Bearbeitung von dunnen Blechen, Folien, Platinen und sogar Papier.



Nr. 7810AMG

Adaptermatte Gummi

Werkstoff: Weich-PVC.

Passend zu Aufbaublock 7810AB.



Bestell-Nr.	Abmessung [mm]	Materialdicke $\pm 0,3$ [mm]	Gewicht [g]
375642	78 x 78	4	60

Vorteil:

- Der gute Reibbeiwert bietet besonders guten Widerstand gegen die auftretenden Verschiebekrafte wahrend der Bearbeitung.
- Es kann problemlos bis zu 2 mm tief in die Adaptermatte eingefrast werden.
- Bei Verwendung immer gleicher Konturen kann die Adaptermatte fast beliebig oft wiederverwendet werden, da Sie keinem Verschlei unterliegt.



Nr. 7800VP

Drehschieber-Vakuumpumpe

- im Lieferumfang enthalten:
- saugseitigen Feinsiebfilter
 - Ölnebelabscheider
 - Schwingmetallpuffer
 - Erstölfüllung



Bestell-Nr.	Saugleistung [m³/h]	Enddruck mbar (absolut)	Motorleistung [V/Hz]	Motorleistung [kW]	Geräuschpegel [dB (A)]	Schutzart	Dauerbetrieb [%]	L x B x H [mm]	Gewicht [Kg]
563547	20	1,5	230/50	0,75	65	54	100	320 x 230 x 220	21

Ausführung:

Vakuumanschluss Ø = 20 mm

Anwendung:

Ist keine Druckluft am Einsatzort der Vakuumsannplatte vorhanden, empfehlen wir den Einsatz der AMF-Drehschieber-Vakuumpumpe. Sie gewährleistet einen zuverlässigen Dauerbetrieb der eingesetzten Spannplatten. Durch die kompakte Bauart der Pumpe, kann diese direkt an Ihrer Maschine aufgestellt werden.

Hinweis:

Ersatzöl können Sie unter der Bestell-Nr. 428722 bestellen.
Öleinfüllmenge 0,45 l.

Auf Anfrage:

Andere Größen und Saugleistungen lieferbar.

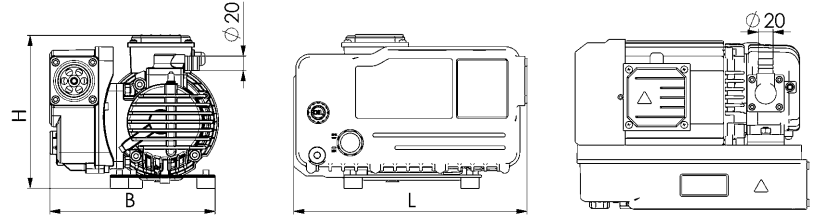

Nr. 7800VPF

Flüssigkeitsabscheider mit Vakuumfilter

- im Lieferumfang enthalten:
- Wasserabscheider
 - Vakuumfilter mit Sinterbronze
 - Befestigungseinheit
 - Kugelhahn
 - Steckverschraubung 1/2" AG - 15 mm
 - Kunststoffrohr Ø 15 x 12 mm, Länge 2 m
 - Kupplungsdose
 - Doppelnippel



Bestell-Nr.	Größe	Anschluss	Durchfluss [m³/h]	Gewicht [g]
374975	D100x250	3/4"	15	1610

Anwendung:

Der Flüssigkeitsabscheider entfernt wirksam Kondensat (Wasser) aus dem Vakuumsannsystem und schützt es so vor Verschmutzung.

Vorteil:

- Entfernung von 99% der enthaltenen Flüssigkeit
- wartungsfrei
- Betriebs- und Wartungskosten des Systems werden minimiert
- leicht zu installieren (vor der Vakuumpumpe)
- unempfindlicher Sinterbronzefilter

Hinweis:

Das Set wird montiert geliefert.

Montagebeispiel:

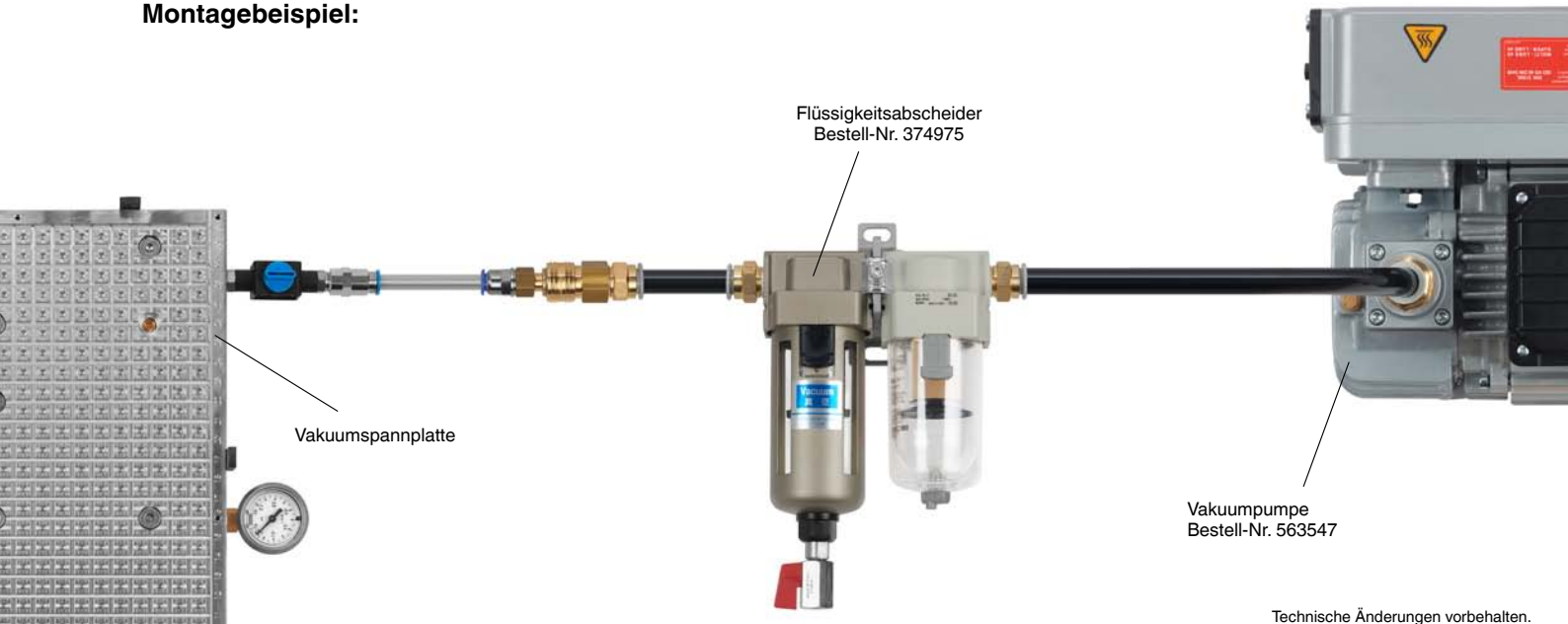

Technische Änderungen vorbehalten.

Nr. 7800VPE-10-K
Anschlussset Venturidüse

im Lieferumfang enthalten:

- Vakuumerzeuger, extern
- Pneumatikschlauch, Außen-Ø 10 mm, Länge: 10 m
- Kupplungsstecker für Schnellkupplung

NEU!

Bestell-Nr.	max. Vakuum [%]	max. Saugvolumenstrom [l/min.]	Betriebsdruck für max. Vakuum [bar]	Vakuumanschluss Außen-Ø [mm]	Pneum. Anschluss Außen-Ø [mm]	Gewicht [g]
567156	92	48,8	3,5	10	10	860

Ausführung:

Komplettes Anschlussset mit externem Vakuumerzeuger, Pneumatikschlauch, Kupplungsstecker für die Schnellkupplung und Steckverbinder T-Form.

Anwendung:

Anschlussset zum einfachen Anschluss der Vakuumschleibe an das Druckluftsystem.

Vorteil:

Komplettsset, kleine Bauweise, universell einsetzbar und kostengünstig.

Nr. 7800VDR
Druckregelventil

im Lieferumfang enthalten:

- 2 Steckverschraubungen, I-Form

NEU!

Bestell-Nr.	Vakuumanschluss Außen-Ø [mm]	Umgebungs-temperatur [°C]	Betriebsdruck für max. Vakuum [bar]	B x H x T	Gewicht [g]
567157	10	-10 ... 60	3,5	114 x 94 x 76	400

Ausführung:

Druckregelventil mit Steckverschraubungen für Pneumatikschlauch 7800S-10.

Anwendung:

Vorschaltgerät für den Einsatz an den AMF-Vakuumschleiben (7800BV/7800P/7800PD).

Vorteil:

Der Betriebsdruck für maximales Vakuum an der Vakuumschleibe wird konstant gehalten.

Hinweis:

- Betrieb nur mit getrockneter und gefilterter Druckluft (Druckluft nach ISO8573-1: 2010)
- Drehknopf mit Arretierung
- Druckregelbereich: 0,5 - 12 bar
- Mediumtemperatur: -10°C ... 60°C
- Einbaulage: beliebig

Nr. 7800D
Dichtschnur

Bestell-Nr.	Ausführung	Farbe schwarz	Farbe grau	Ø [mm]	Länge [m]	Werkstoff EPDM	Werkstoff NBR	Gewicht [g]
374512	S	●	-	4	10	●	-	320
563167	G	-	●	4	10	-	●	320

Ausführung:
Schwarz:

- universell einsetzbar
- für nasse und trockene Bearbeitung
- besonders geeignet für dünne Werkstücke

Grau:

- besonders geeignet für die trockene Bearbeitung

Anwendung:

Die Dichtschnur wird zur Begrenzung der Aufspannfläche in die Nut eingelegt. Diese bitte nicht bündig abschneiden sondern am Schnittende etwas überlappen lassen und aneinander drücken. Bitte vermeiden Sie ein Stauchen und Ziehen der Dichtschnur.

Vorteil:

Es können mehrere, auch verschieden große Werkstücke gespannt werden.

Hinweis:

Dichtschnur eng an Durchbrüchen und Aussparungen anlegen, um Spannkraftverluste zu minimieren. Benutzung im Temperaturbereich 0 °C bis 90 °C.

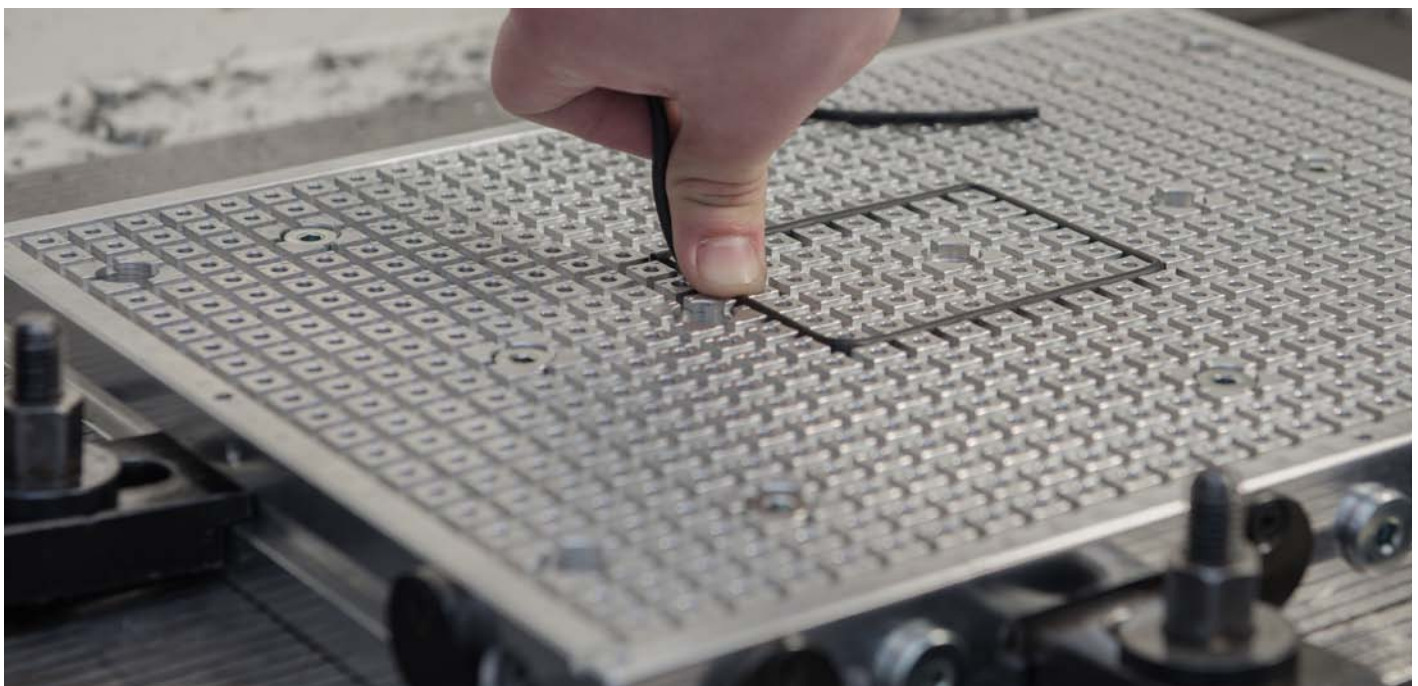
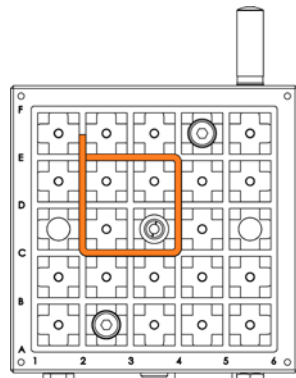
Anwendungsbild:

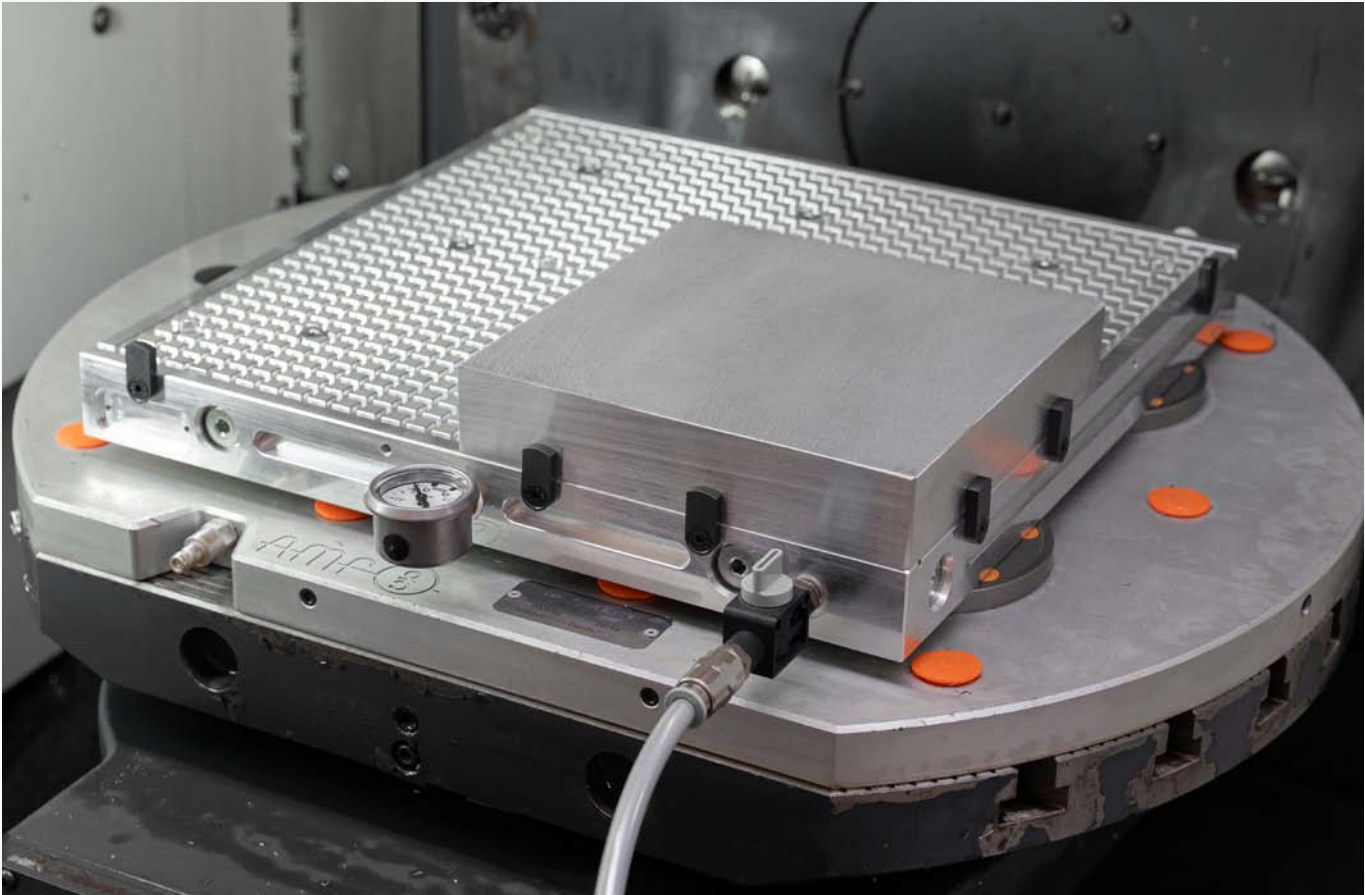

Nr. 7800VDS
Vakuumpressensensor mit Zubehör

Elektrischer Anschluss:
 Kabel mit Stecker nach EN 60947-5-2, runde Bauform M 8x1, 4-polig, Kabellänge 0,3 m.
 Lieferumfang bestehend aus:
 - Drucksensor
 - Vakuumschlauch Außen-Ø 4 mm, Länge 100 cm
 - Steckverbindung D4 - G1/8-IG
 - Doppelnippel G1/8-AG - G1/4-AG



Bestell-Nr.	Anzeigenbereich [bar]	Umgebungs-temperatur [°C]	Betriebsdruck für max. Vakuum [bar]	max. Vakuum [%]	max. Saugvolumenstrom [l/min.]	Gewicht [g]
563563	-1 ... 0	0-50	3,5	92	48,8	140

Anwendung:

Am Drucksensor werden über Teach-In die Schwellwerte (Messgröße: 2 x Relativdruck) eingestellt und bei Abfall des Vakuumpressens wird die Maschine abgeschaltet.
 Wird anschlussfertig geliefert und kann direkt mit der Vakuumpressplatte (G1/4) verbunden werden.

Vorteil:

Der Vakuumpressensensor dient zur Überwachung des anliegenden Luftdruckes. Bei Druckabfall wird die Maschine abgeschaltet. Dies trägt entscheidend zur Prozesssicherheit bei.

Nr. 7800E
Exzenteranschlag

Stahl, im Brünierston angelassen.
 Komplett mit Senkschraube M5, paarweise verpackt.



Bestell-Nr.	B x L [mm]	Gewicht [g]
563605	14 x 28	15

Vorteil:

Durch den Anschlag werden die Verschiebekräfte aufgenommen.

Nr. 7800V
Vakuummeter

Mit Dichtring 7800VD.



Bestell-Nr.	Anzeigenbereich [bar]	Ø [mm]	Anschluss unten	Gewicht [g]
563550	-1 ... 0	48	G1/4	150

Nr. 7800VD
Dichtring

für Vakuummeter



Bestell-Nr.	Anschluss	Gewicht [g]
563545	G1/4	0,6

Anwendung:

Dichtring wird bei der Montage des Vakuumpressensensors verwendet.

Nr. 7800VVB
Vakuum-Verbindungsstück

Bestell-Nr.	Ø [mm]	Länge [mm]	Gewicht [g]
565332	22	19	12

Anwendung:

Beim Verbinden mehrerer Vakuumspannplatten der Premium Line 7800P und der Premium Diamond 7800PD empfehlen wir die Platten auf der Unterseite eben zu schleifen, um Höhertoleranzen auszugleichen.

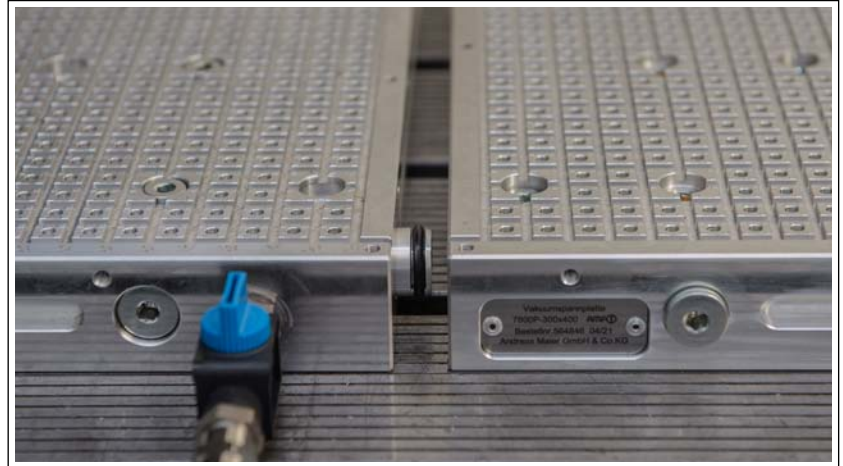
Nr. 7800VSD
Schalldämpfer

Gehäuse und Dämpfereinsatz aus PE.



Bestell-Nr.	Anschluss	Umgebungs-temperatur [°C]	Gewicht [g]
563543	G1/4	-10 - 60	8

Anwendung:

Direkt in die Vakuumspannplatte einschraubbar.

Hinweis:

Schalldämpfer regelmäßig auf Verschmutzung überprüfen.

CAD

Nr. 7800AV
Absperrventil

Manuell betätigt. Mit O-Ringabdichtung.



Bestell-Nr.	Anschluss	Schlauch-Ø außen [mm]	Gewicht [g]
563541	G1/4	10	85

Anwendung:

Das Absperrventil wird bei den Vakuumspannplatten mit integrierter Venturidüse direkt in die Platte eingeschraubt.

CAD



Technische Änderungen vorbehalten.

Nr. 7800VKS
Kupplungsstecker für Schnellkupplung

NW 7,2



Bestell-Nr.	Schlauch-Ø außen [mm]	L [mm]	Gewicht [g]
563560	10	57	47

Ausführung:

Bestell-Nr. 563560 2-teilig: Kupplungsstecker (Messing) und Steckverschraubung für Schlauch-Aussen Ø 10 mm.

Vorteil:

Einfache Verbindung mit dem Pneumatikschlauch der Vakuumpspannplatte.

Nr. 908GX
Verschlusschraube

mit Gummidichtung



Bestell-Nr.	Anschluss	Gewicht [g]
374553	G1/8	7
563546	G1/4	17

Anwendung:

Direkt in die Vakuumpspannplatte einschraubbar.

Nr. 7800VAF
Ansaugfilter

Gehäuse aus Messing, Filtereinsatz aus Zinnbronze.



Bestell-Nr.	Anschluss	Gewicht [g]
374884	G1/8	2

Anwendung:

Der Ansaugfilter wird in der Vakuumpspannplatte verschraubt.

Hinweis:

Ansaugfilter regelmäßig auf Verschmutzung überprüfen.



Nr. 7800ZS
Zylinderstift ISO 8734-4x12-A

Stahl.



Bestell-Nr.	VE	Gewicht
	[St]	[g]
374603	10	15

Anwendung:

Einfache Positionierung der Werkstücke durch Abstecken in den vorhandenen Bohrungen in der Vakuumspanplatte.

Vorteil:

Durch den Anschlag werden die Verschiebekräfte aufgenommen.

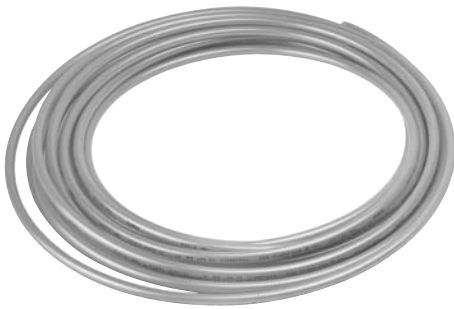
Nr. 7800S
Pneumatikschlauch

Bestell-Nr.	Schlauch-Ø außen [mm]	Länge [m]	Gewicht [g]
563544	10	10	500

Hinweis:

Umgebungstemperatur -35 °C bis +60 °C.

Nr. 6325
Spannpratze für Maschinenschraubstöcke

Vergütungsstahl, gefräst, im Brünierton angelassen, paarweise verpackt.

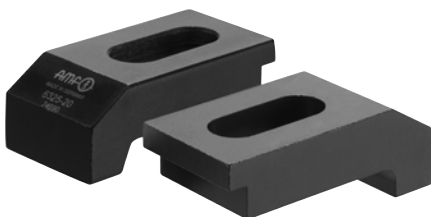

Bestell-Nr.	H	B1	L	für Spannschraube metr.	für Spannschraube Zoll	A	A1	A2	B2	E1	E2	Gewicht [g]
74682	15	16,5	78	M12, 14, 16	1/2, 5/8	22,5	10	6,5	40	10,5	40	660

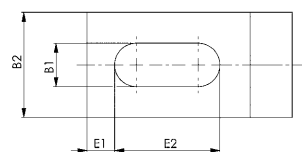
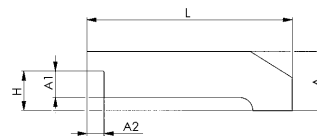

CAD



Technische Änderungen vorbehalten.

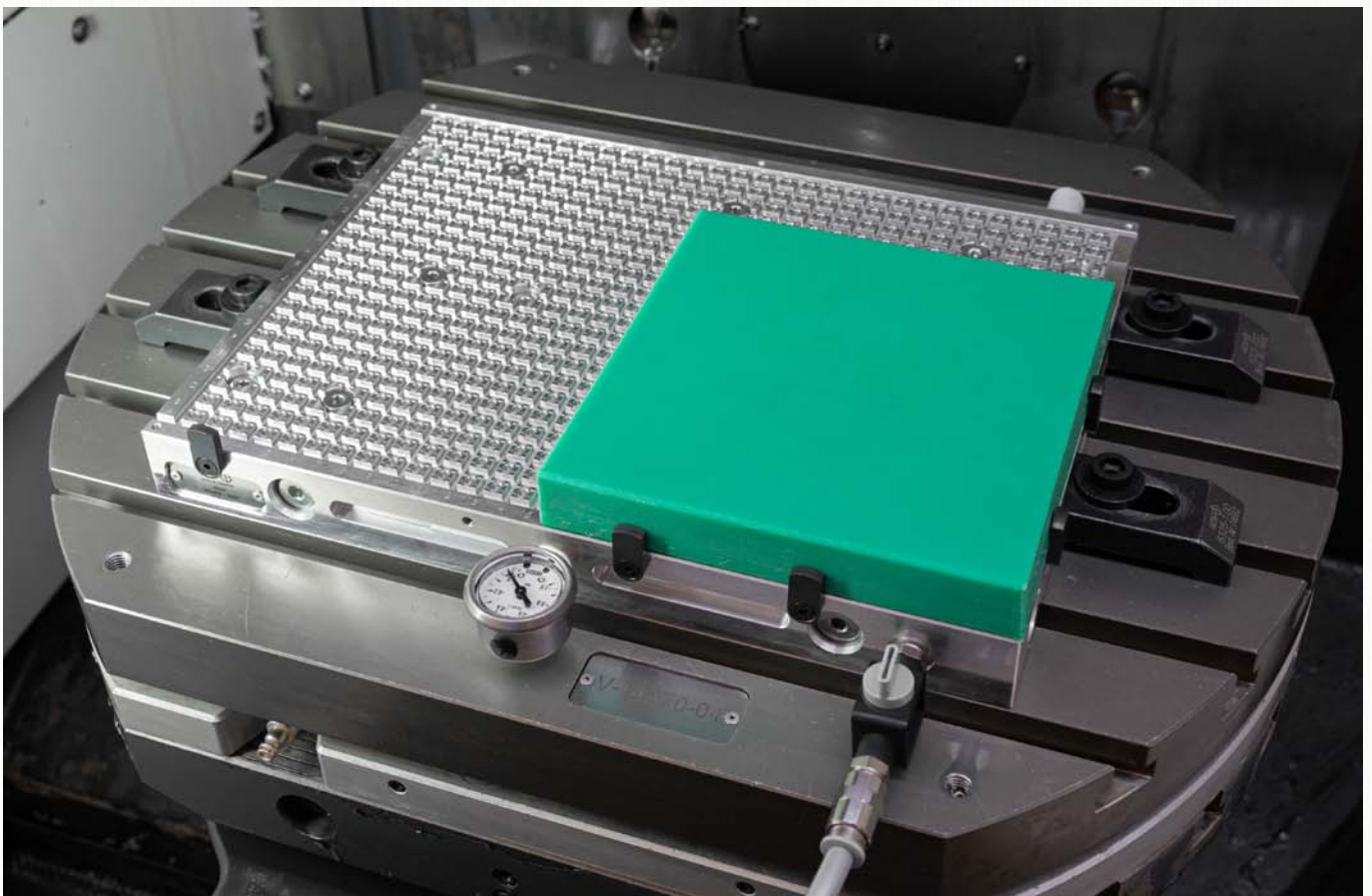

... NACH ARTIKEL-NR.

Artikel-Nr.	Seite	Artikel-Nr.	Seite
Nr. 6325	20	Nr. 7800VDR	14
Nr. 7800AMG	10	Nr. 7800VDS	17
Nr. 7800APA	11	Nr. 7800VKS	19
Nr. 7800AV	18	Nr. 7800VP	13
Nr. 7800BV	9	Nr. 7800VPE-10-K	14
Nr. 7800D	15	Nr. 7800VPF	13
Nr. 7800E	17	Nr. 7800VSD	18
Nr. 7800P	7	Nr. 7800VVB	18
Nr. 7800PD	6	Nr. 7800ZS	20
Nr. 7800S	20	Nr. 7810AB	12
Nr. 7800V	17	Nr. 7810AMG	12
Nr. 7800VAF	19	Nr. 7810APA	12
Nr. 7800VD	17	Nr. 908GX	19

... NACH BESTELL-NR.

Best.-Nr.	Seite	Best.-Nr.	Seite	Best.-Nr.	Seite	Best.-Nr.	Seite
374512	15	375048	10	563547	13	565332	18
374553	19	375097	11	563550	17	567156	14
374603	20	375485	10	563560	19	567157	14
374876	11	375626	12	563563	17	568936	6
374884	19	375642	12	563567	11	568939	6
374892	11	427930	12	563605	17	568940	6
374900	11	563167	15	563703	7	569353	9
374918	11	563541	18	564844	7	569354	9
374975	13	563543	18	564845	7	569355	9
375014	10	563544	20	564846	7	569356	9
375022	10	563545	17	564848	7	569485	10
375030	10	563546	19	564849	7	74682	20

... NACH ALPHABET

Artikelbezeichnung	Seite
A	
Absperrventil	18
Adaptermatte Gummi	10, 12
Adapterplatte Aluminium	11, 12
Ansaugfilter	19
Anschlussset Venturidüse	14
Aufbaublock	12
D	
Dichtring	17
Dichtschnur	15
Drehschieber-Vakuumpumpe	13
Druckregelventil	14
E	
Exzenteranschlag	17
F	
Flüssigkeitsabscheider mit Vakuumfilter	13
K	
Kupplungsstecker für Schnellkupplung	19
P	
Pneumatikschlauch	20
S	
Schalldämpfer	18
Spannpratze für Maschinenschraubstöcke	20
V	
Vakuumdruksensor mit Zubehör	17
Vakuummeter	17
Vakuumschraubplatte, Basic Line	9
Vakuumschraubplatte, Premium Diamond, diamantbeschichtet zur Reibwerterhöhung	6
Vakuumschraubplatte, Premium Line	7
Vakuumschraubstück	18
Verschlusschraube	19
Z	
Zylinderstift ISO 8734-4x12-A	20

Diese Verkaufsbedingungen gelten gegenüber Unternehmern, juristischen Personen des öffentlichen Rechts und öffentlich-rechtlichen Sondervermögen, an die wir ausschließlich vertreiben. Unsere Lieferungen und Leistungen erfolgen ausschließlich aufgrund der nachstehenden Bedingungen. Abweichende Einkaufsbedingungen des Bestellers, die von uns nicht ausdrücklich anerkannt werden, werden auch durch Auftragsannahme nicht Vertragsinhalt. Durch die Auftragserteilung und die Annahme der von uns gelieferten Waren bestätigt der Besteller sein Einverständnis mit unseren Bedingungen.

1. Angebot und Vertragsabschluss

Unsere Angebote sind stets freibleibend, soweit es nicht ausdrücklich abweichend vereinbart wurde. Grundlage unserer Lieferverträge ist unser Katalog in der letzten Fassung. Maß- und Gewichtsangaben sowie Abbildungen, Zeichnungen und Daten sind unverbindlich und können jederzeit von uns geändert werden. Daher können Abweichungen nicht ausgeschlossen werden und begründen keine Schadensersatzforderungen gegen uns. Aufträge gelten erst als angenommen, wenn sie von uns schriftlich bestätigt sind. Wenn dem Besteller bei Vorratslieferungen aus organisatorischen Gründen keine separate Bestätigung zugeht, gilt die Rechnung zugleich als Auftragsbestätigung.

2. Preise

Die Preise verstehen sich in EUR ab Werk, ausschließlich Umsatzsteuer, Verpackung, Fracht, Porto und Versicherung. Soweit nicht abweichend vereinbart, gelten unsere Listenpreise am Tag der Lieferung. Bei Aufträgen unter 50,- EUR Netto-Warenwert müssen wir aus Kostengründen einen Mindermengen-Zuschlag von 20,- EUR berechnen.

3. Werkzeugkosten

Sofern keine anderweitigen Vereinbarungen getroffen werden, bleiben die für die Ausführung des Auftrages angefertigten Werkzeuge in allen Fällen unser Eigentum, auch dann, wenn wir einen Werkzeugkostenanteil gesondert in Rechnung gestellt haben.

4. Zahlung

Sofern sich aus der Rechnung nichts anderes ergibt, ist der Kaufpreis innerhalb von 30 Tagen ab Rechnungsdatum netto (ohne Abzug von Skonto) zahlbar. Rechnungsbeträge unter EUR 50,- sind sofort fällig. Bei Zahlungsverzug sind wir berechtigt, Verzugszinsen in Rechnung zu stellen. Deren Höhe entspricht unserem Zinssatz für Kontokorrentkredite bei unserer Hausbank; sie betragen jedoch mindestens 8 Prozentpunkte über dem jeweiligen Basiszinssatz der Europäischen Zentralbank. Außerdem können wir bei Zahlungsverzug nach schriftlicher Mitteilung an den Besteller die Erfüllung unserer Verpflichtungen bis zum Erhalt der Zahlungen einstellen.

5. Aufrechnungsverbot

Der Besteller kann nur mit rechtskräftig festgestellten oder unbestrittenen Gegenansprüchen aufrechnen.

6. Rücktrittsrecht bei verspäteter Abnahme oder Zahlung und Insolvenz

Nimmt der Besteller die Ware nicht fristgemäß ab, so sind wir berechtigt, ihm eine angemessene Nachfrist zu setzen, nach deren Ablauf anderweitig darüber zu verfügen und den Besteller mit angemessener verlängerter Frist zu beliefern. Unberührt davon bleiben unsere Rechte, unter den Voraussetzungen des § 326 BGB vom Vertrag zurückzutreten und Schadensersatz wegen Nichterfüllung zu verlangen. Bezahlt der Besteller die Ware nach Eintritt der Fälligkeit der Zahlung nicht, so sind wir nach erfolglosem Ablauf einer von uns gesetzten angemessenen Frist berechtigt, vom Vertrag zurückzutreten und die Herausgabe der bereits übergebenen Ware zu verlangen. § 323 BGB bleibt im Übrigen unberührt. Stellt der Besteller einen Antrag auf Eröffnung des Insolvenzverfahrens, sind wir berechtigt, vor der Anordnung von Sicherungsmaßnahmen durch das Insolvenzgericht vom Vertrag zurückzutreten und die sofortige Herausgabe der Ware zu verlangen.

7. Kundenspezifische Anfertigungen/Projektanfertigungen (Sonderanfertigungen)

Kundenspezifische Anfertigungen erfordern verbindliche Angaben über Ausführung, Menge usw. in schriftlicher Form bei Bestellung. Aus fertigungstechnischen Gründen behalten wir uns eine Über- oder Unterlieferung der Bestellmenge von bis zu 10 % vor. Technische Änderungen oder Streichungen sind nur gegen Berechnung der anfallenden Kosten möglich. Die Rückgabe von kundenspezifischen Anfertigungen ist ausgeschlossen.

8. Lieferung und Verpackung, Gefahrübergang

Die Angabe der Lieferzeit ist unverbindlich; sie erfolgt jedoch nach bestem Wissen. Sie steht unter dem Vorbehalt richtiger, mangelfreier, vollständiger und rechtzeitiger Selbstbelieferung. Die angegebenen Lieferfristen beziehen sich auf die Fertigstellung im Werk, beginnend mit dem Tag der Beststellungsannahme durch uns. Die Lieferung erfolgt EXW (ab Werk) gemäß Incoterms 2010. Somit trägt der Besteller die Kosten. Die Gefahr geht mit Übergabe der Ware an die zur Ausführung der Versendung bestimmten Person, Firma oder Einrichtung auf den Besteller über. Das gilt auch für Teillieferungen, oder wenn wir die Anlieferung und Aufstellung übernommen haben. Die Gefahr geht auch dann auf den Besteller über, wenn er im Verzug der Abnahme ist. Mangels bestimmter Weisungen für den Versand nehmen wir denselben nach bestem Ermessen vor, ohne jedoch eine Verpflichtung für billigste und zweckmäßigste Verfrachtung zu übernehmen. Der Besteller ist damit einverstanden, dass die Bestellung auch in Teillieferungen ausgeliefert werden kann, soweit dies für ihn zumutbar ist. Bei Versand an Dritte, die wir im Auftrag des Bestellers beliefern, berechnen wir 5,- EUR Bearbeitungsgebühr. Die Verpackung entspricht der Verpackungsverordnung. Die Einwegverpackung berechnen wir zu Selbstkosten. Die Verpackung kann nicht zurückgenommen werden.

9. Leistungerschwerung bzw. Leistungsunmöglichkeit

Wenn wir an der Erfüllung unserer Verpflichtung durch den Eintritt von unvorhersehbaren Umständen gehindert werden, die wir trotz der nach den Umständen des Falles zumutbaren Sorgfalt nicht abwenden konnten (z.B. Betriebsstörung, Verzögerung in der Anlieferung wesentlicher Rohstoffe, Störungen bei der Auslieferung), so verlängert sich die Lieferfrist in angemessenem Umfang, sofern die Lieferung oder Leistung nicht unzumutbar erschwert oder sogar unmöglich wird. Sofern wir annehmen müssen, dass diese Umstände nicht nur vorübergehend bestehen, sind wir berechtigt, ganz oder teilweise vom Vertrag zurückzutreten. Wird die Lieferung oder Leistung unmöglich, ist der Besteller nicht verpflichtet, seinerseits seine vertragliche Leistung zu erbringen.

§ 275 BGB gilt entsprechend. Hat der Besteller jedoch allein oder weit überwiegend die Umstände zu verantworten, die zur Leistungsunmöglichkeit führten, so bleibt er verpflichtet, die Gegenleistung zu erbringen. Gleiches gilt, wenn dieser Umstand zu einer Zeit eintritt, zu der der Besteller im Verzug der Annahme ist.

10. Mustersendungen/Rücksendungen

Muster werden nur gegen Berechnung zur Verfügung gestellt. Bei Probe- und Mustersendungen erfolgt eine Gutschrift bei der nachfolgenden Bestellung, wenn ein Auftragswert von mind. 125,- EUR netto erreicht wird. **Die Rücknahme von Waren ist nur nach Vereinbarung möglich, wobei Sonderanfertigungen von der Rückgabe ausgeschlossen sind.**

Für Rücksendungen, deren Grund wir nicht zu vertreten haben (z.B. Falschbestellung), berechnen wir einen Verwaltungskostenanteil von 10 %, mindestens jedoch 7,50 EUR.

11. Eigentumsvorbehalt

Die gelieferte Ware bleibt bis zur vollständigen Bezahlung sämtlicher Forderungen bzw. bis zur Einlösung der dafür gegebenen Schecks unser Eigentum. Die Einstellung einzelner Forderungen in eine laufende Rechnung sowie die Saldoziehung und deren Anerkennung berühren den Eigentumsvorbehalt nicht. Der Besteller ist zur Weiterveräußerung der Vorbehaltsware im normalen Geschäftsverkehr berechtigt. Eine Verpfändung oder Sicherungsübereignung ist dem Besteller jedoch nicht gestattet. Seine Forderung aus der Weiterveräußerung der Vorbehaltsware tritt er schon jetzt an uns ab. Der Besteller ist zur Einziehung der Forderung solange berechtigt, wie er seinen Verpflichtungen uns gegenüber nachkommt. Auf unser Verlangen ist er verpflichtet, die Drittschuldner anzugeben und wir sind berechtigt, dies und die Abtretung anzuzeigen.

12. Schutzrechte

Wir behalten uns Eigentum und Urheberrecht bezüglich sämtlicher Vertragsunterlagen wie Entwürfe, Zeichnungen, Berechnungen und Kostenvorschläge vor. Sie dürfen ohne unsere Zustimmung weder vervielfältigt noch dritten Personen zugänglich gemacht werden. Jedwede Rechte auf Patente, Gebrauchsmuster etc. stehen ausschließlich uns zu, auch soweit sie noch nicht angemeldet sind. Ein Nachbau unserer Produkte ist nur mit unserer schriftlichen Zustimmung erlaubt. Werden Gegenstände nach Zeichnungen oder Mustern gefertigt, so übernimmt der Besteller die Gewähr dafür, dass durch die Herstellung und Lieferung etwaige Schutzrechte Dritter nicht verletzt werden. Untersagt ein Dritter aufgrund von Schutzrechten die Herstellung und Lieferung, so sind wir berechtigt, die Herstellung und Lieferung sofort einzustellen. Der Besteller ist verpflichtet, uns die aufgewendeten Kosten zu ersetzen und uns von Schadenersatzansprüchen Dritter freizustellen. Ersatzansprüche des Bestellers sind ausgeschlossen.

13. Gewährleistung

Vereinbart der Besteller mit uns die Beschaffenheit der Ware, legen wir dieser Vereinbarung unsere technischen Liefervorschriften zugrunde. Falls wir nach Zeichnungen, Spezifikationen, Mustern usw. des Bestellers zu liefern haben, übernimmt dieser das Risiko der Eignung für den vorgesehenen Verwendungszweck. Wird nach Vertragsschluss auf Wunsch des Bestellers der Liefer- oder Leistungsumfang geändert und dadurch die Beschaffenheit oder Eignung der Ware beeinträchtigt, so scheidet Mängelansprüche des Bestellers insoweit aus, als die Beeinträchtigungen auf die Änderungswünsche des Bestellers zurückgehen. Entscheidend für den vertragsgemäßen Zustand der Ware ist der Zeitpunkt des Gefahrübergangs. Die Abnutzung von Verschleißteilen im Rahmen einer verkehrsbüblichen Benutzung stellt keinen Mangel dar. Mängelansprüche scheidet insbesondere in folgenden Fällen aus: Ungeeignete oder unsachgemäße Verwendung, fehlerhafte Montage bzw. Inbetriebnahme durch den Besteller oder Dritte, natürliche Abnutzung, fehlerhafte oder nachlässige Behandlung – insbesondere übermäßige Beanspruchung –, ungeeignete Betriebsmittel, Austauschwerkstoffe, chemische, elektrochemische oder elektrische Einflüsse, soweit sie nicht von uns zu vertreten sind. Bei Vorliegen eines Mangels der Ware liefern wir, nach angemessener Fristsetzung durch den Besteller, nach unserer Wahl Ersatz oder bessern nach. Schlägt die Nacherfüllung fehl, so ist der Besteller berechtigt, den Kaufpreis zu mindern oder vom Vertrag zurückzutreten. Weitergehende Gewährleistungsansprüche sind ausgeschlossen. Bei unerheblichen Abweichungen von der vereinbarten Beschaffenheit bestehen keine Mängelansprüche. Die Feststellung von Mängeln muss uns unverzüglich, bei erkennbaren Mängeln jedoch spätestens binnen 10 Tagen nach Entgegennahme, bei nicht erkennbaren Mängeln unverzüglich nach Erkennbarkeit schriftlich mitgeteilt werden. Die Gewährleistung beträgt 12 Monate, sie beginnt mit der Auslieferung der Ware ab Werk.

14. Haftung

Mit Ausnahme der Verletzung von Leben, Körper, Gesundheit durch eine Pflichtverletzung durch uns, haften wir nur bei Vorsatz oder grober Fahrlässigkeit.

15. Erfüllungsort, Gerichtsstand und Rechtswahl

Erfüllungsort für alle Verpflichtungen aus dem Vertragsverhältnis ist D-70734 Fellbach. Der Gerichtsstand für alle aus dem Vertragsverhältnis entspringenden Rechtsstreitigkeiten ist das Gericht des Hauptsitzes der Firma Andreas Maier GmbH & Co. KG. Alle Streitigkeiten, die sich aus dem Vertrag oder über seine Gültigkeit ergeben, werden durch ein Schiedsgericht nach der Schiedsgerichtsverordnung des deutschen Ausschusses für Schiedsgerichtswesen oder der Vergleichs- und Schiedsordnung der internationalen Handelskammer unter Ausschluss des ordentlichen Rechtsweges endgültig entschieden. Das gerichtliche Mahnverfahren bleibt jedoch zulässig. Es gilt deutsches Recht (BGB und HGB). Die Geltung des UN-Kaufrechts (CISG) ist ausgeschlossen.

16. Salvatorische Klausel

Sollten einzelne Bedingungen nicht rechtsgültig sein, so bleiben die übrigen Bedingungen bestehen. An die Stelle der nicht rechtsgültigen Bedingungen sollen solche Regelungen treten, die dem wirtschaftlichen Zweck des Vertrages unter angemessener Wahrung der beidseitigen Interessen am nächsten kommen. Mit Publizierung dieser Verkaufs-, Lieferungs- und Zahlungsbedingungen werden alle früheren Versionen ungültig. Dies gilt nicht für vor der Bekanntgabe geschlossene Verträge.

VAKUUMSPANNSYSTEME KATALOG 2023/2024

Weitere Kataloge unter www.amf.de



NULLPUNKTSPANNSYSTEM „ZERO-POINT“



HYDRAULISCHE SPANNTECHNIK



VAKUUMSPANNSYSTEME

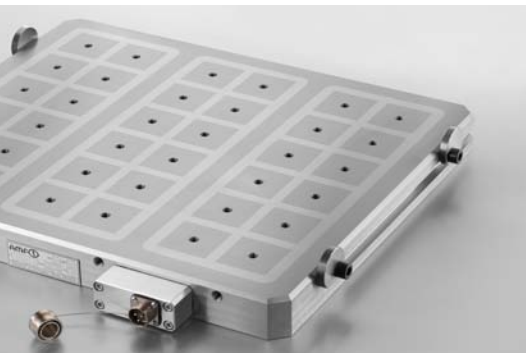

MAGNETSPANNSYSTEME



FUNKSENSORIK



SCHNELLSPANNER



EINZEL- UND MEHRFACHSPANNSYSTEME



MECHANISCHE SPANNELEMENTE



KENNZEICHNUNGS- UND REINIGUNGSWERKZEUGE



ANDREAS MAIER GmbH & Co. KG

Waiblinger Straße 116 · D-70734 Fellbach

Phone: +49 711 5766-0

Fax: +49 711 575725

E-mail: amf@amf.de

Web: www.amf.de

Bestell-Nr. 345918 · € 2,40